



MASSEY FERGUSON

120 – 175 PS
145 – 200 PS
mit EPM

MF 6700 S



VON MASSEY FERGUSON

Inhalt



Seite 04

Willkommen zum „S“-Effekt von Massey Ferguson!



Seite 08

Der stärkste Vierzylindertraktor der Welt



Seite 16

Die Dyna-Getriebe



Seite 22

Die superkomfortable Kabine – von außen kompakt, von innen geräumig

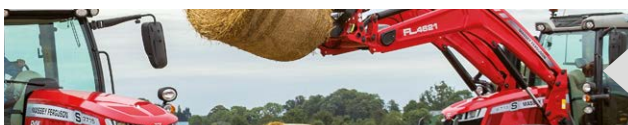

Seite 30

Bedienen Sie Ihren Frontlader auf Massey Ferguson-Art



Seite 32

Höchste Wendigkeit und Traktion seiner Klasse



Seite 38

Auswahl an Hydraulikoptionen

- 03 Kompetenzzentrum für Entwicklung und Fertigung
- 04 Willkommen zum „S“-Effekt von Massey Ferguson!
- 08 Der stärkste Vierzylindertraktor der Welt
- 10 MF 6700 S – Ihr neues Profitcenter im Überblick
- 12 Die intelligente Generation der kosteneffizienten Leistung – bahnbrechende Vierzylinder-Motoren
- 14 Motor-Power Management (EPM) – mehr Kraft, wenn Sie sie brauchen
- 16 Die Dyna-Getriebe
- 18 Dyna-4 – Viergang-Flexibilität
- 19 Dyna-6 – präzise Leistung
- 20 Dyna-VT – das Traktorgetriebe ohne Grenzen
- 22 Die superkomfortable Kabine – von außen kompakt, von innen geräumig
- 24 Essential – der neue Standard für einfache Bedienung
- 26 Efficient – moderne Ausstattung, um die Arbeitspräzision zu optimieren
- 28 Exclusive-Paket – der ultimative Ausdruck von Produktivität und Innovation
- 30 Die neue Art, Ihren Frontlader zu bedienen
- 32 Höchste Wendigkeit und Traktion seiner Klasse
- 34 Eine neue Leistungskategorie in der Landwirtschaft
- 36 Herausragende Bedienbarkeit, um jede Aufgabe zu bewältigen
- 38 Auswahl an Hydraulikoptionen
- 40 Zapfwelle – Zapfwellen-Optionen für alle Anwendungen
- 41 AGCO FUSE™ Technologies: vernetzte Landwirtschaft von Massey Ferguson
- 42 Fieldstar 5 – Precision Farming mit neuem Touch
- 44 Lenksystem-Optionen, die Sie auf Kurs halten, um Ihren Profit zu verbessern
- 46 AgControl
- 47 TaskDoc
- 48 Die Datatronic – hält Sie informiert und gibt Ihnen volle Übersicht
- 49 AgCommand® – mit Ihrem Finger stets am Puls der Zeit
- 50 Wartung leicht gemacht
- 51 MF Services
- 52 Serienmäßige und optionale Ausrüstung
- 54 Technische Daten

Das Traktorenwerk von Massey Ferguson in Beauvais, Frankreich, wurde 2016 von „L'Usine Nouvelle“ mit dem renommierten Preis „Frankreichs Fabrik des Jahres 2016“ ausgezeichnet.



Beauvais,

Frankreich | Kompetenzzentrum für Entwicklung und Fertigung



Wer heute einen Massey Ferguson-Traktor kauft, setzt selbstverständlich die Einhaltung aktueller Betriebs- und Umweltstandards voraus. Der Käufer erwartet Spitzentechnik, gepaart mit Komfort, Bedienerfreundlichkeit, Zuverlässigkeit, Qualität und einem optimalen Arbeitsergebnis im landwirtschaftlichen Einsatz.

Die Baureihe MF 6700 S wird in der AGCO-Produktionsstätte in Beauvais, Frankreich gebaut, welche Frankreichs prestigeträchtige Auszeichnung zur Fabrik des Jahres 2016 gewonnen hat, veranstaltet von L'Usine Nouvelle, dem führenden Industriemagazin Frankreichs.

MF Beauvais entwickelt und konstruiert die Massey Ferguson Traktoren von 75 bis 400 PS und ist Frankreichs größter Hersteller und Exporteur von landwirtschaftlichen Maschinen. Die Anlage ist nach ISO 9001 zertifiziert.

Die enormen Investitionen in Höhe von 300 Mio. €, die in den letzten fünf Jahren in das Traktorenwerk in Beauvais, Heimat der leistungsstarken Qualitätstraktoren von Massey Ferguson, geflossen sind, haben nur ein Ziel: sicherzustellen, dass Traktoren von Massey Ferguson hinsichtlich Qualität, Zuverlässigkeit und Produktivität die höchsten Standards erreichen, um den Komfort und die Effizienz zu liefern, welche Sie sich wünschen.

Dies steht im Mittelpunkt von allem, was wir in Beauvais tun. Unseren Ingenieuren liegt die Landwirtschaft im Blut. Sie setzen alle erdenklichen Mittel ein, um immer neue Lösungen für die komplexen Herausforderungen der modernen Landwirtschaft zu entwickeln, wie die kraftstoffsparende, selektive katalytische Reduktion (SCR), welche wir als Erster auf den Markt gebracht haben. Das Ergebnis sind Traktoren, die dazu beitragen, Ihren Betrieb effizienter und nachhaltiger zu bewirtschaften.



Über **2.500** Mitarbeiter

Die gesamte Anlage umfasst mehr als **30 Hektar** Geburtsort von über 900.000 Traktoren

Der **Standort Beauvais** ist die Basis für den weltweiten **Erfolg** von **Massey Ferguson** und verantwortlich für die **Entwicklung** und **Produktion** der neuen Traktorenbaureihen

MF 4700
MF 5700
MF 5700 S
MF 6700 S
MF 7700 S
MF 8700 S

300 Millionen Euro wurden in den **letzten 5 Jahren** in die Werke in Beauvais investiert

925.000+ Massey Ferguson Traktoren wurden hier bereits gebaut, seit das Werk **Beauvais 1** am **22. November 1960** eröffnet wurde

Tägliche Produktion von bis zu **100** Traktoren

85% der Produktion wurde in über **70+** Länder weltweit exportiert

Traktoren in Premiumqualität von **75 bis 400 PS**

Willkommen zum „S“-Effekt von Massey Ferguson!

Der MF 6700 S ist hier und alles ist anders!

Die Frontansicht des neuen MF 6700 S zieht wahrhaft alle Blicke auf sich: Eingerahmt von der dynamischen Form der Arbeitsscheinwerfer, die für den „MF S Effect“ so typisch sind, steht das einzigartige Logo mit dem dreifachen Dreieck von Massey Ferguson im Mittelpunkt des Frontdesigns. Das gesamte Erscheinungsbild unterstreicht die beeindruckende Leistung und Wendigkeit sowie die hochwertige Konstruktion und den unverwechselbaren Stil des MF 6700 S, wovon Sie bei Ihrer Arbeit Tag für Tag profitieren werden.



**MACHINE
OF THE YEAR 2017**

MF 6700 S

Eine große Anzahl von Optimierungen und Aufrüstungen im Vergleich zur Baureihe MF 6600

Bis zu  **+11%**
200 PS zu 185 PS

600-stündige  **+20%**
Wartungsintervalle
zu 500 Stunden

Bis zu **190 l/min**  **+72,72%**
Hydraulikölfluss
zu 110 l/min

Bis zu **8**  **+100%**
Steuerventile
zu 4

Bis zu  **+11,62%**
9600 kg
Hubkraft zu 8600 kg

Neue **aktive mechanische**
Kabinenfederung  **+25% bis 35%**
Komfort

Neue **Trelleborg**
Progressive Traction™ 
Mehr Traktion, weniger Kraftstoffverbrauch,
weniger Bodenverdichtung,

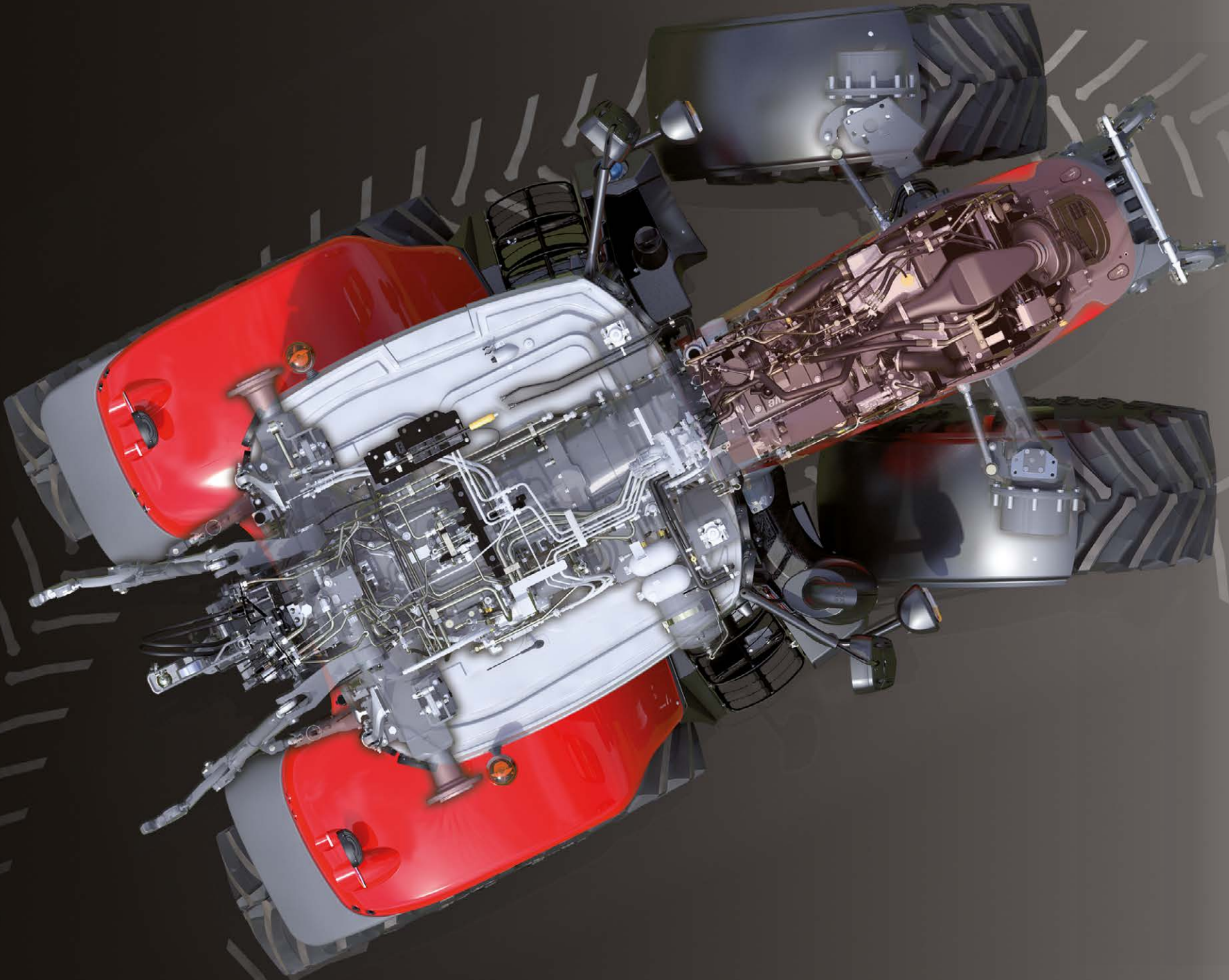

Der starke und superwendige Alleskönner

4,75 m
Spurkreisradius*

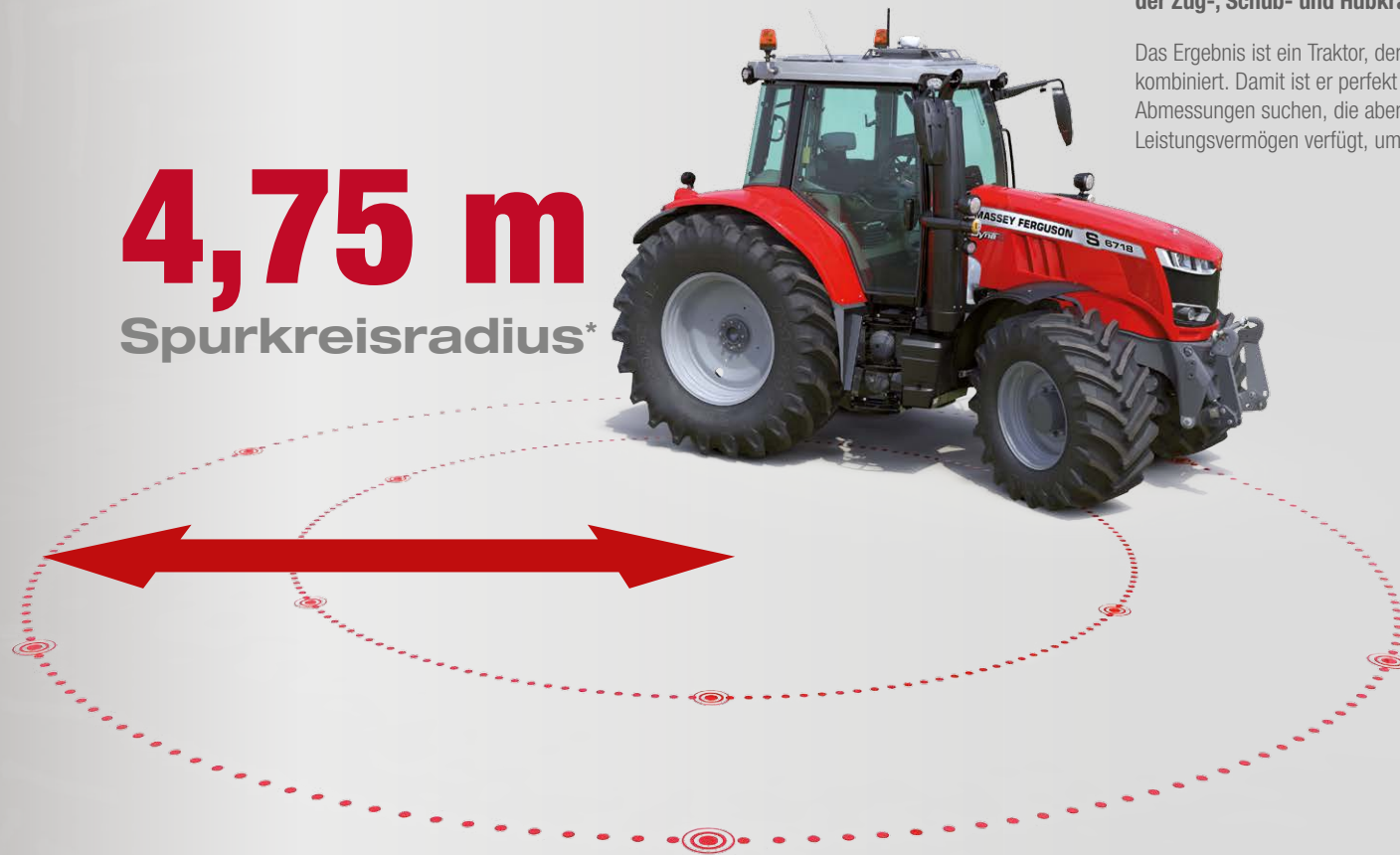

Einer zunehmenden Zahl von Landwirten, die nach Traktoren im Segment von 140 PS bis 200 PS suchen, werden die Vorteile eines Vierzylinders bewusst. **Ein geringeres Einsinken in den Boden, bessere Wendigkeit und zusätzliche Zulademöglichkeiten** sind nur einige Eigenschaften, die für manche Betreiber in diesem Segment eine Vierzylinder-Maschine sinnvoller erscheinen lassen, als einen Sechszylinder-Traktor.

Der MF 6700 S vereint die gesamten Vorteile einer Vierzylinder-Maschine – kompakte Abmessungen, niedriges Gesamtgewicht, hohe Wendigkeit – mit der Zug-, Schub- und Hubkraft eines vergleichbaren Sechszylinder-Traktors.

Das Ergebnis ist ein Traktor, der geballte Energie mit hoher Leistungsdichte kombiniert. Damit ist er perfekt für alle geeignet, die eine Maschine mit kompakten Abmessungen suchen, die aber an beiden Enden über die Hubkraft und das Leistungsvermögen verfügt, um modernste Arbeitsgeräte zu heben und anzutreiben.

MF 6700 S

* bei einer Spurweite von 1886 mm

Der stärkste Vierzylindertraktor der Welt



MF 6700 S

Mit ausgereifter Technik in neue Dimensionen

Mit der **NEUEN Baureihe MF 6700 S** führt Massey Ferguson modernste Vierzylinder-AGCO Power-Technik in einem Leistungsbereich ein, der zuvor von Sechszylinder-Traktoren dominiert wurde.

Einfach ausgedrückt, der **MF 6700 S** ist ein Konzentrat der berühmten Traktorserien von Massey Ferguson: Er bietet die Agilität und Wendigkeit des MF 5700 S in Verbindung mit den besten Funktionen und der Leistung des MF 7700 S.

Aber der **MF 6700 S** ist noch viel mehr als das – er entwickelt noch mehr Leistung!

Mit einer maximalen Leistung von 200 PS (mit Motor-Power-Management) beim MF 6718 S bietet die **NEUE Baureihe MF 6700 S** die höchste Leistung aller derzeit erhältlichen Vierzylinder-Traktoren. Alle Modelle verfügen über ein optimales Leistungsgewicht, das sie zu überragenden Allroundschleppern mit hoher Wendigkeit bei allen Anwendungen macht.

Sie bieten außerdem eine **Hubkraft von bis zu 9600 kg** und einen maximalen Hydrauliköfluss von **190 L/min**, um die größte Bandbreite an Arbeitsgeräten und Anhängern zu bedienen, für extreme Vielseitigkeit.

Schon beim ersten Anblick auf die MF 6700 S-Modelle fällt die Massey Ferguson-DNA auf, die alle MF-Traktoren prägt.

Unseren Ingenieuren war auch bewusst, dass es für einen Traktor im Segment von 140 PS bis 200 PS entscheidend ist, vielseitig und flexibel zu sein. Er muss für das gesamte Aufgabenspektrum von Ackerbau-, Gemüseanbau-, Misch- und Milchwirtschaftsbetrieben ebenso geeignet sein, wie für den Einsatz in Lohnunternehmen.

Highlights

- Der engste Wendekreis eines 200 PS-Traktors – Wendigkeit und Standsicherheit
- Schwere Feld- und Laderarbeiten – in einer ganz anderen Liga
- Erhältlich mit verschiedenen Getriebevarianten für eine Vielzahl von Anwendungen: Dyna-4, Dyna-6 und Dyna-VT
- Die Baureihe MF 6700 S ist in den Ausstattungsvarianten „Essential“, „Efficient“ und „Exclusive“ erhältlich, um Ihren Anforderungen optimal gerecht zu werden.
- Ein außergewöhnliches Leistungsgewicht bedeutet überragendes Leistungsvermögen, Wirtschaftlichkeit und extreme Vielseitigkeit: optimal für Milchwirtschaft, Mischbetriebe, Gemüseanbau- und Ackerbaubetriebe sowie Lohnunternehmen.
- 200 PS – der stärkste Vierzylindertraktor der Welt
- Jetzt auch mit dem neuen MF Full-Precision-Farming-Paket mit Fieldstar 5-Terminal mit 9 Zoll Touchscreen erhältlich
- Höheres zulässiges Gesamtgewicht – mit einer maximalen Nutzlast von bis zu 12.500 kg

Mit sechs Modellen von 120 bis 175 PS (200 PS mit EPM), stehen drei Getriebe- und drei Ausstattungsvarianten zur Auswahl. Mit 29 verschiedenen Grundkombinationen und einer Vielzahl an Zusatzoptionen ist dies das beste Angebot, um eine Maschine zu konfigurieren, welche die Bedürfnisse Ihres Betriebs optimal erfüllt.

Die NEUE Baureihe MF 6700 S

	MF 6712 S	MF 6713 S	MF 6714 S	MF 6715 S	MF 6716 S	MF 6718 S
Motortyp	AGCO POWER 4,9 Liter / 4-Zylinder SCR T4 Final					
Getriebe	Dyna-4		Dyna-4 Dyna-6 Dyna-VT			Dyna-6 Dyna-VT
Max. Leistung (ISO – PS)	120	130	140	150	160	175
Max. Leistung mit EPM* (ISO – PS)	140	150	160	175	185	200
Max. Drehmoment bei 1.500 U/min mit EPM	614	648	691	745	790	840
Versionen	Essential	Essential, Efficient, Exclusive				

*Dyna-4 Modelle: Motor-Power Management wird über 8 km/h und auch bei Zapfwellenanwendungen zugeschaltet. *Dyna-6 Modelle: Motor-Power Management wird über 6 km/h und auch bei Zapfwellenanwendungen zugeschaltet. *Dyna-VT Modelle: Motor-Power Management wird über 15 km/h und auch bei Zapfwellenanwendungen zugeschaltet, die maximale zusätzliche Leistung steht zur Verfügung, wenn beide Bedingungen erfüllt sind – Vorwärtsgeschwindigkeit und Zapfwellenbetrieb.

MF 6700 S – Ihr neues Profitcenter im Überblick

Mit der Baureihe MF 6700 S stellt Massey Ferguson Funktionen und Ausrüstungen für den Sektor von 140–200 PS zur Verfügung, die Sie gewöhnlich nur bei viel leistungsstärkeren Großtraktoren erwarten würden – alle zusammengefasst in ein kompaktes Format.

Ultimativer Komfort für produktivere Arbeitstage

- Die neue aktive mechanische Kabinen- und Vorderachsfederung sowie die modernen Fahrersitze maximieren den Fahrkomfort
- Ergonomische und einfache Traktoren und Gerätebedienung
- Eine Auswahl von drei Ausstattungsvarianten, um Ihre Bedürfnisse zu erfüllen

Fähigkeit, mit den anspruchsvollsten Arbeitsgeräten schneller und besser arbeiten zu können

- Bis zu 9600 kg Hubkraft
- Bis zu 5 Steuerventile am Heck und 2 in der Front
- PowerBeyond-Installation für komplexere Arbeitsgeräte

Höhere Produktivität dank effizienter Antriebsstränge

- Dyna-4- und Dyna-6-Lastschaltgetriebe
- Dyna-VT-Getriebe jetzt mit Motor-Power Management (EPM) zur Leistungssteigerung, wenn diese am meisten gebraucht wird
- Die perfekten Kombinationen von Motor/Getriebe liefern Höchstleistungen

Trelleborg ProgressiveTraction™-Reifenoption

- Geringerer Kraftstoffverbrauch
- Mehr Traktion
- Weniger Bodenverdichtung

MF 6700 S



Die Beweglichkeit eines kleinen Traktors, verbunden mit der Leistungsfähigkeit eines Großtraktors

Das neue optionale Fieldstar 5-Terminal ist mit dem neuesten, überaus bedienerfreundlichen Precision-Farming-Paket ausgestattet:

- Das Terminal mit 9 Zoll großem Touchscreen ist auf eine intuitivere Bedienung der Precision Farming-Funktionen ausgelegt – für höchsten Bedienkomfort.
- Die neuen Auto-Guide™-Funktionen sorgen für mehr Wirtschaftlichkeit durch verminderte Überlappungen.
- AgControl™ ermöglicht die Anpassung der Ausbringungsmenge während der Fahrt, während Überlappungen, Fehlstellen und übermäßiger Betriebsmitteleinsatz auf ein Minimum reduziert werden.
- Mit TaskDoc™ werden detaillierte Informationen über die Arbeiten aufgezeichnet und sicher zwischen Feld und Büro übertragen.
- AgCommand®-Telemetrie ermöglicht die Verwaltung von Flottenleistung und -nutzung.

Niedrige Betriebskosten

- Die SCR „Hocheffizienz“-Technologie von Massey Ferguson sorgt für geringen Kraftstoffverbrauch
- Wartungsfreie Komponenten
- Einfacher Zugang für tägliche Wartung
- Verlängerte Wartungsintervalle (600 Stunden für den Motor)
- MFCare-Reparatur- und Wartungsverträge

MF 6700 S

MF mal wieder als Pionier für Weiterentwicklungen in der Traktorentechnik. Die smarte Generation der kosteneffizienten Vierzylinder-Motoren

Der leistungsstärkste, derzeit auf dem Traktorenmarkt erhältliche 4-Zylinder Motor – spart Ihr Geld

Visionen für die Zukunft entwickeln und umsetzen. Für Massey Ferguson und unsere Entwicklungsabteilung war dies immer eine aufregende Herausforderung. Sie haben schon immer versucht, die Zukunft zu beeinflussen, indem sie nach neuen Lösungen suchten, um leistungsstärkere und noch kraftstoffeffizientere Motoren zu entwickeln, da dies einen bedeutenden Einfluss auf den geschäftlichen Erfolg eines Betriebs hat.

2008 leistete Massey Ferguson gemeinsam mit AGCO POWER Pionierarbeit im Bereich der SCR-Technologie, denn diese gilt heute als wirkungsvollste, wartungsfreie Lösung zur Einhaltung strengster Abgasnormen, ohne Abstriche bei Leistung und Produktivität.

SCR hat sich inzwischen zwar branchenweit als Standard durchgesetzt, dennoch sind wir mit weltweit über 50.000 ausgelieferten Traktoren mit dieser Technologie führend!

Die einzige Auswirkung auf Ihr Unternehmen ist durchaus positiv – Ihre Kraftstoffrechnungen sinken

Die Baureihe MF 6700 S ist ein ausgezeichnetes Beispiel für unsere gemeinsamen Anstrengungen, die Effizienz der Common-Rail-Technologie weiter zu optimieren und die Anforderungen der Besitzer an Traktoren in dieser Leistungsklasse zu erfüllen. Unsere gemeinsame Entwicklungsarbeit hat den leistungsstärksten Vierzylinder-Traktor hervorgebracht, der auf dem Markt erhältlich ist. Seine bis zu 200 PS (mit Motor-Power Management) werden von einem Kraftstoffsystem zur Verfügung gestellt, das kontinuierlich exakt die Kraftstoffmenge berechnet, die der Motor in der jeweiligen Betriebssituation benötigt, sei es beim Transport, auf dem Feld, beim Zapfwellenbetrieb oder bei hohen Hydraulikanforderungen. Das Ergebnis: eine optimale Verbrennung und ein sauberer, leistungsstärkerer, wirtschaftlicher und zuverlässiger Motor, der bereits bei niedrigen Drehzahlen ein enormes Drehmoment zur Verfügung stellt. Eine kompromisslose Kombination.

Abgasnachbehandlung mit der selektiven katalytischen Reduktion (SCR) mit dem Diesel-Oxidationskatalysator (DOC)



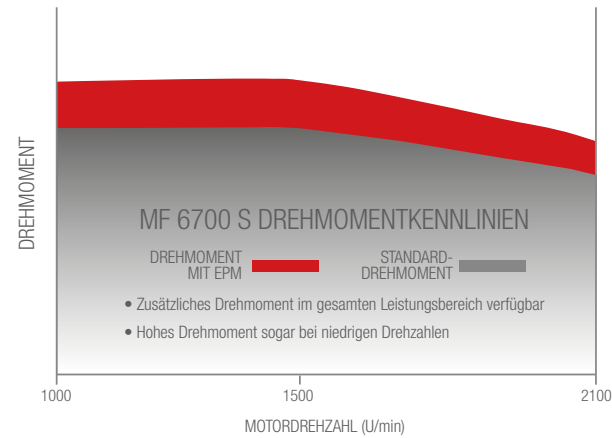
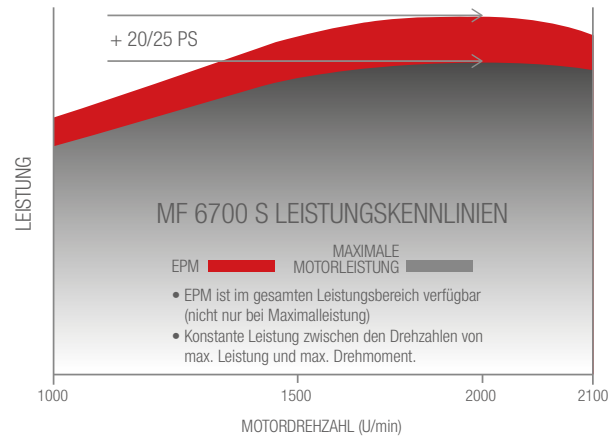

- AGCO POWER 4,9 Liter Vierzylinder-Motoren generieren Leistungen von 120 bis 200 PS
- Wartungsfreie SCR-Technologie der dritten Generation
- Turbolader mit elektronischer Wastegate-Installation für höhere Leistungswerte und ein optimales Motorverhalten bei allen Drehzahlen
- Das optimierte Common-Rail-Hochdruck-Einspritzsystem begrenzt die Emissionen von Feinstaub (PM) und macht den Einbau eines Dieselpartikelfilters zur Erfüllung der neuesten gesetzlichen T4-Anforderungen unnötig.
- Unsichtbare Technologie: Alle Komponenten zur Abgasnachbehandlung befinden sich sauberlich unter der Motorhaube und in der ovalen Form des Auspuffrohrs, wodurch sie keine Auswirkungen auf Wartung, Sicht, Bodenfreiheit, Kraftstofftankkapazität, Zugang oder Design haben.
- Automatisches Niedrig-Leerlaufdrehzahl-System verringert die Motordrehzahl im Leerlauf, um Kraftstoff einzusparen und den Geräuschpegel in der Kabine zu senken.
- Verbesserte Motorbremswirkung beim Transport für maximale Fahrersicherheit mithilfe der intelligenten Vistronic/Viscostatic Lüftersteuerung
- Jederzeit verfügbare Leistung, da keine Notwendigkeit einer DPF -Dieselpartikelfilter Regeneration besteht



Dynamisches Motor-Power Management (EPM) – Mehr Kraft, wenn Sie sie brauchen

Stellen Sie sich einen Traktor vor, der automatisch auf die anfallende Last reagiert und die Kraftstoffzufuhr entsprechend anpasst, sodass Ihnen zusätzliche Leistung zur Verfügung steht, wenn sie am dringendsten benötigt wird.

Das Motor-Power Management (EPM), das jetzt für sämtliche Modelle mit allen Getriebevarianten erhältlich ist, bietet einen Leistungsschub, der entwickelt wurde, um schwierige Transport- und Zapfwellenaufgaben anzupacken. Ein modernes elektronisches Motor- und Getriebemanagement stellt unter Last oder bei höheren Geschwindigkeiten automatisch mehr Leistung zur Verfügung.

Setzen Sie anspruchsvolle, leistungsintensive Arbeitsgeräte ein, um eine höhere Arbeitsleistung zu erzielen, Güter effizienter zu transportieren und Fahrstrecken zwischen zwei Aufgaben effizienter zurückzulegen, weil Sie sich darauf verlassen können, dass Ihnen zusätzliche Leistung zur Verfügung steht, wenn Sie diese brauchen – bis zu 200 PS beim MF 6718 S. EPM bringt Vierzylinder-Traktoren in die Leistungs- und Anwendungsbereiche, für die zuvor ein Sechszylinder-Traktor benötigt wurde. Und wenn Wendigkeit und geringes Gewicht ebenfalls gewünscht werden, dann geht der MF 6700 S als klarer Sieger hervor.

Das EPM arbeitet über die Getriebeelektronik, welche die Last und die Betriebsbedingungen im Getriebe und über die Zapfwelle abhängig von Fahrgeschwindigkeit, Getriebe- und Zapfwellenlast überwacht. Diese Informationen werden dann an das elektronische Motorenmanagement weitergeleitet, das anschließend entsprechend genau die exakt erforderliche Kraftstoffmenge regelt.



MF 6700 S



MASSEY FERGUSON S 6718

Dyna 6

KUHN

VENTA

HR KUHN

Die Dyna-Getriebe

Wenn es um Leistungssteigerung geht, haben wir noch einen Gang hochgeschaltet

MF 6700 S - EIN WECHSEL ZUR RICHTIGEN WAHL

Dies ist unsere beste Getriebeauswahl aller Zeiten.

Leicht zu bedienen, clever einzusetzen, effizient und komfortabel



Getriebe	Dyna-4	Dyna-6	Dyna-VT
MF 6712 S	●		
MF 6713 S	●	●	●
MF 6714 S	●	●	●
MF 6715 S	●	●	●
MF 6716 S		●	●
MF 6718 S		●	●

Ganz gleich ob Sie für Ihre Arbeiten eher ein Lastschaltgetriebe oder ein stufenloses Getriebe benötigen, die Traktoren der Baureihe MF 6700 S können mit dem von Ihnen gewünschten Getriebe ausgestattet werden, das zur Ihrem Betrieb optimal passt. Die Getriebe Dyna-4 und Dyna-6 bieten in vier Gruppen jeweils vier bzw. sechs kupplungslos zu schaltende Lastschaltstufen, die über den Fahrhebel in der Armlehne oder in der rechten Seitenkonsole angewählt werden (Variantenabhängig). Das Getriebe Dyna-VT ist ein stufenloser Antrieb das ein Maximum an Fahr- und Bedienkomfort unter allen Bedingungen bietet.

Der einzigartige MF PowerControl-Hebel auf der linken Seite der Lenksäule bietet 3 Funktionen in einem Hebel. Die unter Last schaltbare Wendeschaltung, die Schaltung der Laststaltstufen sowie das Ein- und Auskuppeln. Die Schaltgeschwindigkeit der Wendeschaltung und der Lastschaltstufen kann an die Bedürfnisse des Fahrers angepasst werden.



Gemeinsame Merkmale aller Dyna-Getriebe:

- Exklusiver und einfach zu bedienender PowerControl-Hebel auf der linken Seite
- Betätigung ohne Kupplungspedal, reduziert die Ermüdung des Fahrers und erleichtert ihm die Arbeit.
- Zahlreiche Gänge im wichtigen Arbeitsbereich von 4 bis 12 km/h, mit guter Überlappung
- AutoDrive serienmäßig, zum automatischen Hoch- und Herunterschalten der Gänge, um die Arbeitsleistung zu optimieren. Mit AutoDrive kann die Motordrehzahl eingestellt werden, bei der das Getriebe automatisch schalten soll.
- Mit der Funktion – Kupplungseffekt – kann über das Bremspedal die Fahrkupplung bedient werden.
- Mit der einstellbaren Funktion –ComfortControl- kann die Wendegeschwindigkeit geändert werden.
- Progressive Einstellung der Lastschaltstufen
- Bis zu 2 Tempomatgeschwindigkeiten (abhängig von der Version)
- Exaktes 1/1-Vorwärts- / Rückwärts Geschwindigkeitsverhältnis für einen komfortablen Fahrtrichtungswechsel



T-Fahrhebel oder MultiPad-Fahrhebel auf der rechten Seite

Tippen Sie den T-förmigen Fahrhebel einfach nach vorn oder zurück, um die vier oder sechs Dynashift-Lastschaltstufen hoch, bzw. herunter zu schalten. Zum Wechseln des Bereichs drücken Sie beim Bewegen des Hebels zusätzlich die Funktionstaste hinter dem Fahrhebel. Sollten Sie eine weitere Bedienmöglichkeit wünschen, dann können Sie Ihren MF 6700 S mit einem optionalen MultiPad-Fahrhebel ausrüsten lassen.



Einfaches, multifunktionales PowerControl

Der PowerControl-Hebel ermöglicht die bequeme und einfache Bedienung von drei Funktionen. Fahrer können die Fahrtrichtung wechseln (Vorwärts/Rückwärts), Dynashift-Stufen und Gruppen schalten und das Getriebe auf Neutral stellen, sodass die rechte Hand frei bleibt zur Bedienung des Frontladers oder der Anbaugeräte.

- N Neutral
- Auskuppeln
- Vorwärts
- Rückwärts
- Lastschaltung hochschalten
- Lastschaltung herunterschalten

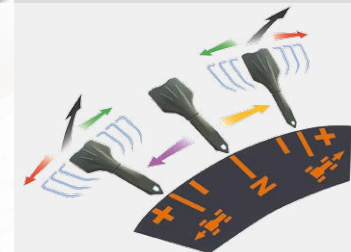

Dyna4 – Viergang-Flexibilität

Das für die „Essential“-Versionen der Modelle MF 6712 S, MF 6713 S, MF 6714 S und MF 6715 S erhältliche 16x16 Dyna-4 Getriebe bietet in jeder der vier Gruppen jeweils vier Lastschaltstufen, die alle ohne Kupplungspedal geschaltet werden können. Ein Superkriechangetriebe ist optional erhältlich, dann mit 32/32 Gängen.

Das Dyna-4 bietet in jeder Gruppe vier Dynashift-Lastschaltstufen. Exzellente Überlappungen im Hauptarbeitsbereich gewährleisten, dass Ihnen für alle Aufgaben und Bedingungen eine perfekte Geschwindigkeit zur Verfügung steht.

Die Höchstgeschwindigkeit von 40 km/h verbessert die Effizienz auf der Straße und ist jetzt in einer NEUEN 40 km/h Eco-Version erhältlich, die Treibstoff spart und den Fahrkomfort erhöht. Ein AutoDrive-Pedalmodus bietet jetzt eine Automatik-Einstellung für höchste Bedienerfreundlichkeit, die abhängig von Last und Geschwindigkeit automatisch den Schaltpunkt wählt. So werden Sie immer die korrekte Einstellung für die optimale Leistung bei minimalem Kraftstoffverbrauch haben.

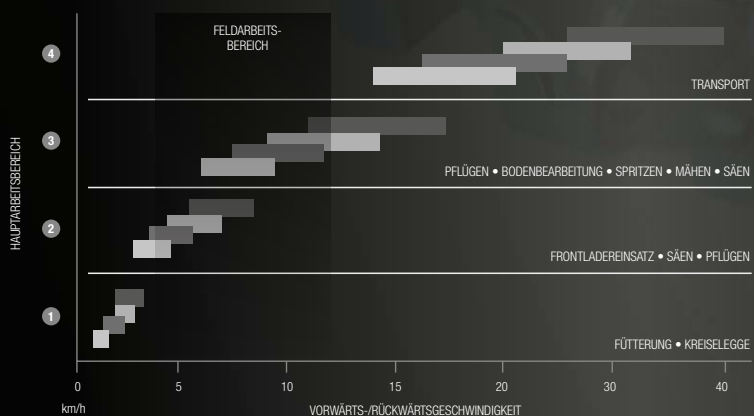
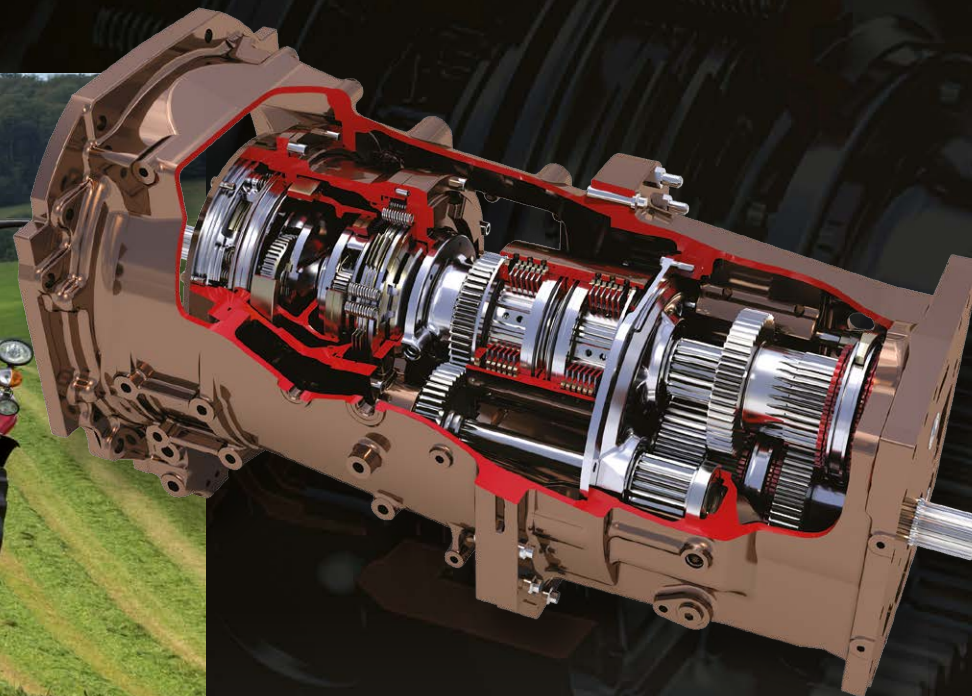

Das Dyna-4 Getriebe bietet in jeder Gruppe vier Dynashift-Lastschaltstufen. Exzellente Überlappungen im Hauptarbeitsbereich gewährleisten, dass Ihnen für alle Aufgaben und Bedingungen der perfekte Gang zur Verfügung steht.



Highlights

Dyna-4 Highlights:

- Überragendes Leistungsvermögen auf dem Hof, im Feld und auf der Straße – 16 Vorwärts- und 16 Rückwärtsgänge, alle ohne die Fahrkupplung zu schalten
- 40 km/h Eco-Getriebe mit reduzierter Motordrehzahl bei 40 km/h für den sparsamsten Kraftstoffverbrauch und weniger Lärmentwicklung beim Transport
- AutoDrive-Pedalmodus mit Automatik-Einstellung
- Beste Bedienerfreundlichkeit dank linksseitigem PowerControl-Hebel, T-förmigem Fahrhebel oder Joystick-Bedienung
- Bequemer Frontlader-Betrieb, mit ComfortControl zur Anwahl sanfter oder schneller Fahrtrichtungswechsel
- Wahlweise Pedal- oder Hebelmodus für optimalen Komfort und höchste Produktivität
- Das Bremspedal schaltet das Getriebe in den Leerlauf

Dyna6 – Präzise Leistung

Dyna-6, das Nonplusultra der Lastschaltgetriebe, bietet für höchste Bedienerfreundlichkeit im Feld und auf der Straße in jeder seiner vier Gruppen sechs Lastschaltstufen. Insgesamt 24 Gänge in beide Richtungen bedeuten, dass es für praktisch jede Anwendung den perfekten Gang gibt. Die Höchstgeschwindigkeit liegt bei 40 bzw. 50 km/h*, beide werden bei reduzierten Motordrehzahlen erreicht. Die Versionen „Essential“, „Efficient“ und „Exclusive“ der Baureihen MF 6713 S, MF 6714 S, MF 6715 S, MF 6716 S und MF 6718 S können mit dem Dyna-6-Getriebe ausgerüstet werden.

Das Dyna-6 Getriebe verfügt in jeder Gruppe über sechs Lastschaltstufen, womit 24 Vorwärts- und 24 Rückwärtsgänge zur Verfügung stehen, mit einer exzellenten Überlappung und insgesamt neun Geschwindigkeiten im Hauptarbeitsbereich (4-12km/h).

Der AutoDrive-Pedalmodus bietet jetzt eine Automatik-Einstellung für höchste Bedienerfreundlichkeit, die abhängig von Last und Geschwindigkeit automatisch schaltet. So werden Sie immer die korrekte Einstellung für die optimale Leistung bei minimalem Kraftstoffverbrauch haben.

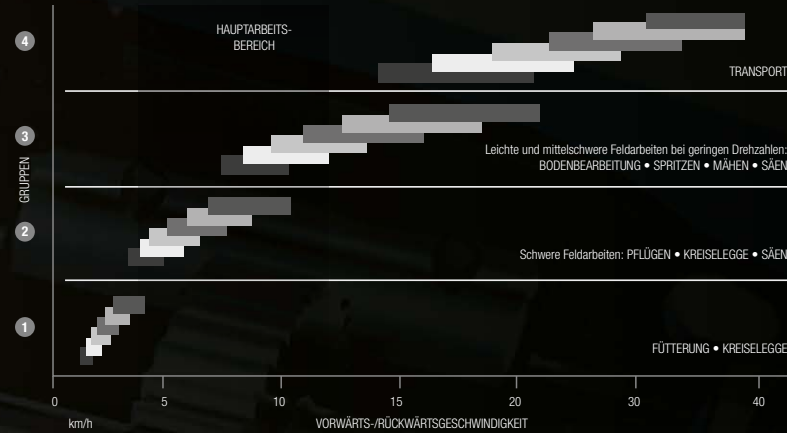
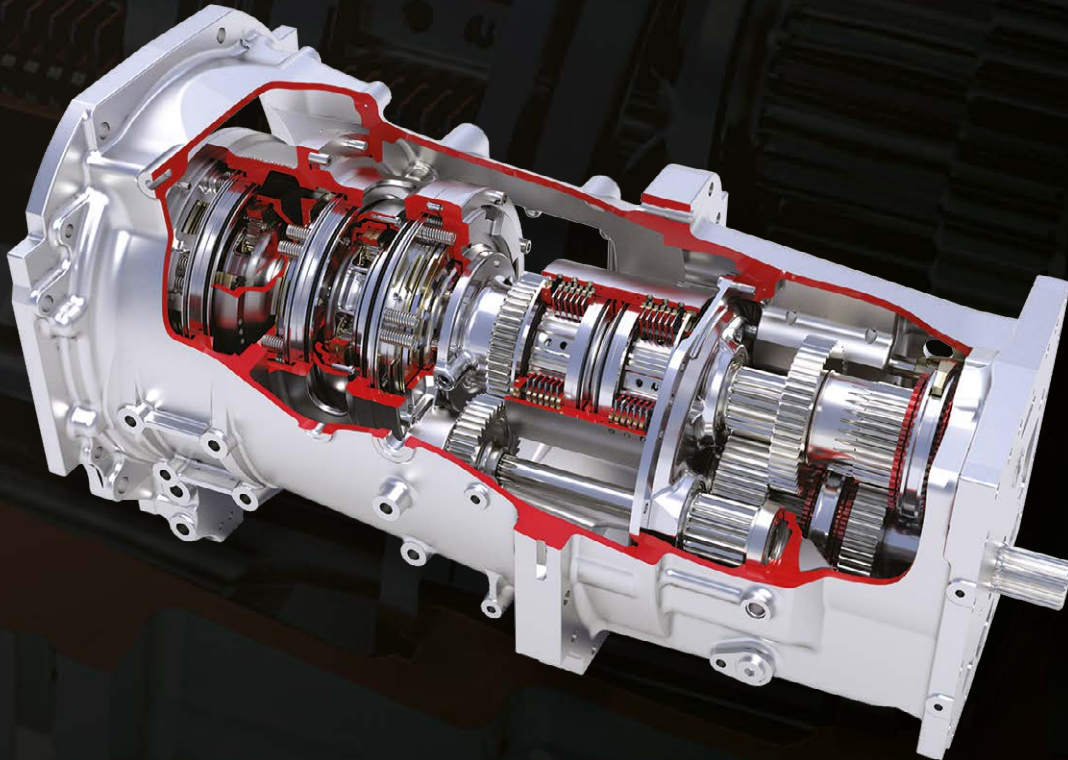

Das Dyna-6 Getriebe verfügt in jeder Gruppe über sechs Lastschaltstufen, womit 24 Vorwärts- und 24 Rückwärtsgänge zur Verfügung stehen, mit einer exzellenten Überlappung und insgesamt neun Geschwindigkeiten im Hauptarbeitsbereich.

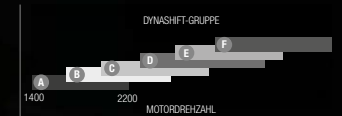

Highlights

Dyna-6 Highlights:

- 0,08 bis 40 km/h oder 50 km/h* mit Superkriechang-Getriebe
- Höchste Produktivität mit 24 Vorwärts- und 24 Rückwärtsgängen, alle ohne Kupplung zu betätigen
- PowerControl-Hebel bietet drei Funktionen in einem Hebel – Fahrtrichtungswechsel (Vorwärts/Rückwärts), Auskuppeln und LS-Stufen sowie Gruppenwechsel.
- Für den Feldeinsatz stehen bis zu 9 Geschwindigkeiten zur Verfügung.
- AutoDrive-Pedalmodus mit Automatik-Einstellung
- Das Bremspedal schaltet das Getriebe in den Leerlauf.
- Superkriech-Geschwindigkeiten als Option (48x48)
- ECO-Modus serienmäßig

*Je nach Markt und Gesetzgebung



MF 6700S

DynaVT

– Das Traktorgetriebe ohne Grenzen

Dynamische Leistung bei allen Anwendungen. Das Dyna-VT Getriebe von Massey Ferguson liefert höchste Produktivität mit stufenloser Präzision.

Das Motor-Power Management (EPM) ist jetzt für das Dyna-VT Getriebe erhältlich. EPM bedeutet, dass ein Traktor automatisch auf die anfallende Last reagiert und die Kraftstoffzufuhr entsprechend anpasst, sodass Ihnen zusätzliche Leistung zur Verfügung steht, wenn sie am dringendsten benötigt wird. Das moderne elektronische Motor- und Getriebemanagement, das entwickelt wurde, um schwierige Herausforderungen bei Transport- und Zapfwellenaufgaben effizient zu meistern, stellt unter Last oder bei höheren Geschwindigkeiten automatisch mehr Leistung zur Verfügung.

Highlights

Dyna-VT-Highlights:

- 0,03 bis 40 km/h oder 50 km/h*
- 40 km/h Super-Eco oder 50 km/h* Eco
- Die Auswahl aus zwei Geschwindigkeitsbereichen optimiert das Drehmoment für unterschiedliche Anwendungen.
- Bedienung per Hebel, Pedal oder Automatik
- Das Motor-Power Management (EPM) ist jetzt erhältlich, um zusätzliche Leistung zu bringen, wenn sie gebraucht wird.
- Der Grenzlastregler maximiert die Arbeitsleistung unter wechselnder Last.
- Das dynamische Traktormanagement (DTM) hält durch das automatische Anpassen der Leistung (Motordrehzahl) an die Last die eingestellte Fahrgeschwindigkeit konstant.
- Aktive Stillstandsregelung
- Einstellbares Ansprechverhalten der Fahrtrichtungswechsel
- Einstellbares Ansprechverhalten der Pedale
- Umschalten zwischen Tempomat-Geschwindigkeiten (C1 und C2)
- Kupplungsfunktion des Bremspedals

*Je nach Markt und Gesetzgebung

MF 6700 S

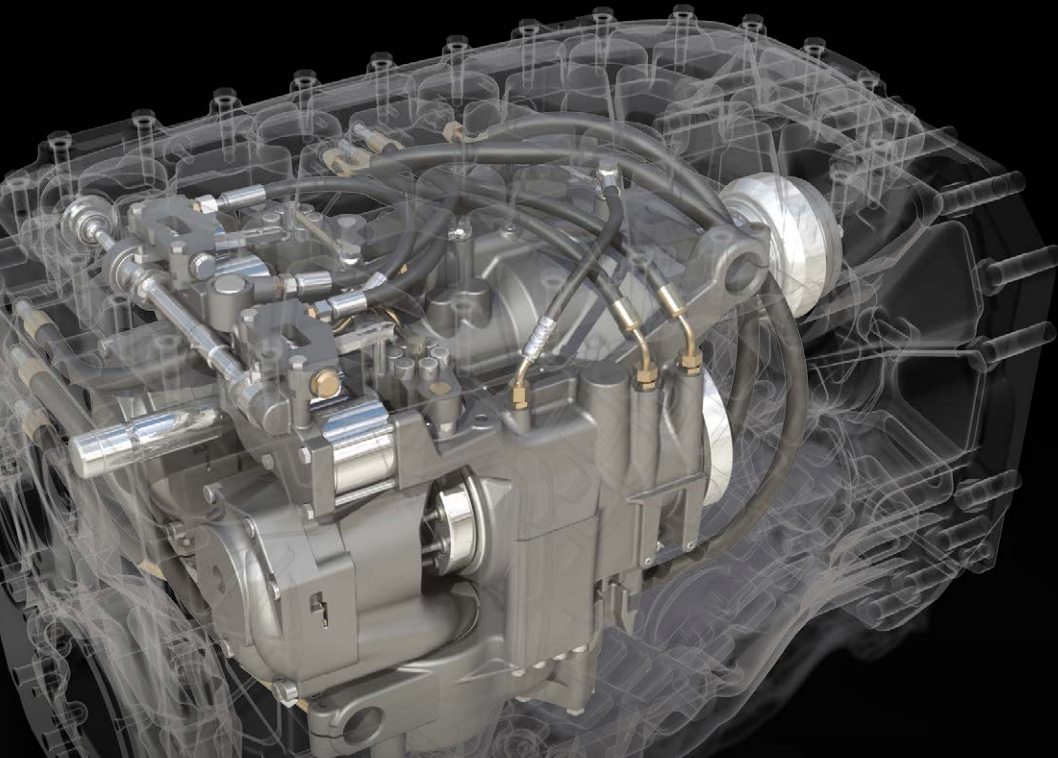

Das Original Dyna-VT-Getriebe ist der Ausdruck fortschrittlichster Ingenieurskunst; garantierte Produktivität, umfassender Fahrkomfort und optimale Kraftstoffeffizienz zu jeder Zeit. Kontinuierliche Verbesserungen wie das dynamische Traktormanagement (Dyna-TM) machen es zum fortschrittlichsten Getriebe am Markt.

Stufenlose Präzision

Das Dyna-VT ist verblüffend einfach zu bedienen und arbeitet bei unterschiedlichsten Bedingungen einfach optimal. Keine Gangwechsel, kein Rucken beim Anfahren und keine Unterbrechung der Zugkraft. Mit dem einzigartigen PowerControl-Hebel gestalten sich Fahrtrichtungswechsel und Geschwindigkeitsänderungen einfach und mühelos.

Grenzlastregler

Der Grenzlastregler ist ständig in Bereitschaft und wird aktiv, sobald unter Belastung die Motordrehzahl unter die vorgegebene Drehzahl sinkt. Der Vorteil des Grenzlastreglers liegt darin, dass die Getrieberegulierung bei zunehmender Belastung des Motors je nach Einstellung darauf abgestimmt werden kann, dass die Motordrehzahl (z.B. bei Zapfwellenarbeiten) oder mehr die Geschwindigkeit (z.B. bei Transportarbeiten) konstant gehalten wird. Dadurch arbeitet der Motor immer im optimalen Drehzahlbereich, was zu einer hohen Effizienz führt.

Bei der Verwendung in Kombination mit den Tempomaten C1 und C2, mit denen eine bestimmte Fahrgeschwindigkeit festgelegt wird, arbeitet der Traktor dann bei schwankender Last mit maximaler Leistung und bringt den Traktor gleichzeitig automatisch zurück auf die eingestellte Geschwindigkeit.

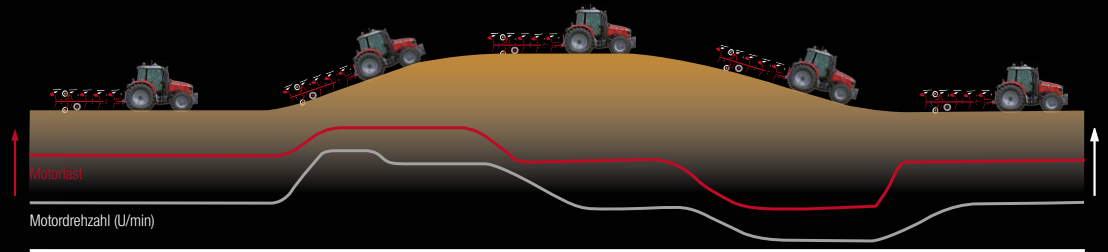

Dynamisches Traktormanagement (DTM): Bei einer sich je nach den Bedingungen verändernden Last (rote Linie) passt das Dyna-VT-Getriebe die Motordrehzahl (graue Linie) automatisch an, um die Fahrgeschwindigkeit beizubehalten, während gleichzeitig Kraftstoffverbrauch und Geräuschpegel minimiert werden.

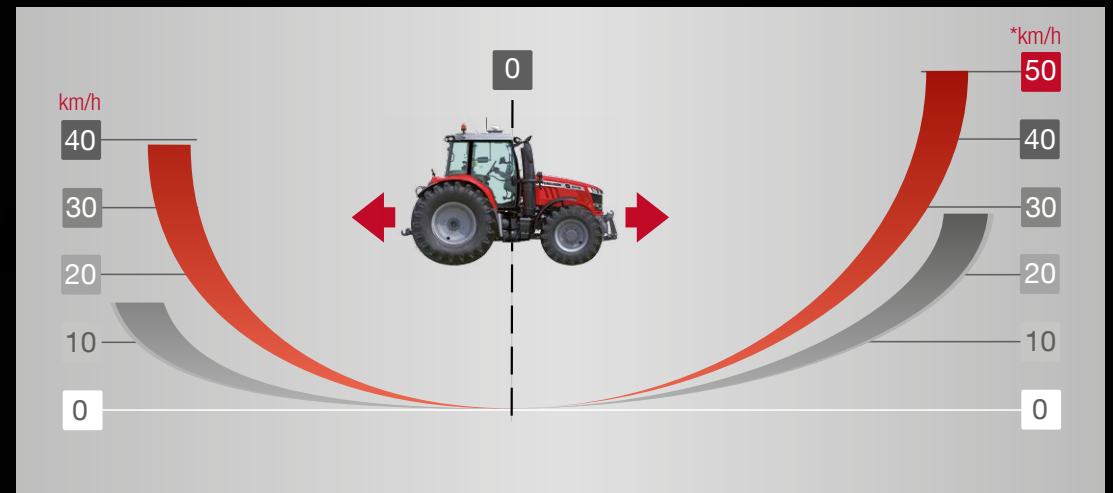

Einfache, stufenlose Geschwindigkeitssteuerung von Kriechgeschwindigkeit bis 50 km/h*. Je nach Markt/Gesetzgebung*

Die superkomfortable Kabine – von außen kompakt, von innen geräumig

Willkommen bei Ihrer dreidimensionalen Erfahrung der Landwirtschaft

Seit den Ursprüngen des modernen Traktordesigns sind die Kabinen von Massey Ferguson für ihre hervorragende Qualität bekannt und der MF 6700 S bringt dieses Vermächtnis einen weiteren Schritt voran. Wir arbeiten hart daran, dass Sie in einem produktiven Arbeitsumfeld sitzen und die Vorzüge von Komfort, Ruhe, Benutzerfreundlichkeit und Qualität genießen können. **Denn wir wissen, dass ein produktiverer Fahrer einen größeren Gewinn für sein Unternehmen erwirtschaftet.**

Und es gibt noch mehr Vorteile für Sie!

Je besser ein Traktor für eine zu erledigende Aufgabe ausgerüstet ist, desto einfacher und effizienter kann diese Aufgabe erledigt werden. Es gibt noch einen weiteren Bereich, in dem sich der MF 6700 S aus der breiten Masse hervorhebt: Er verfügt nicht nur über eine umfangreiche Serienausstattung, sondern auch über eine Auswahl an verschiedenen Kabinenausstattungen mit einem großen Angebot unterschiedlicher Ausstattungsmöglichkeiten, die Ihnen alle Optionen bieten, die Sie brauchen.

Sie können Ihren neuen MF 6700 S genauso individuell gestalten wie Ihren landwirtschaftlichen Betrieb.

Ergonomie – Alles, was Sie zum reibungslosen Ablauf Ihrer Arbeit brauchen, ist nun an einem Ort verfügbar. Einfacher Zugang zur Kabine, wichtige Betriebsinformationen dort, wo Sie sie brauchen, auf dem neuen Armaturenbrett, und alle Hauptsteuerungen bequem auf der rechten Armlehne zu erreichen. Bei der Entwicklung dieses Traktors wurde an den Fahrer gedacht.

Effizienz bei der Arbeit – Erhöhte Produktivität und Zeitersparnis machen den Unterschied. Arbeiten Sie intelligenter mit Arbeitsgeräten und fahren Sie sicher im Straßenverkehr in einer Kabine mit 360°-Rundumsicht. Steigern Sie Ihre Produktivität während eines langen Tages mit der gefederten MF 'QuadLink'-Vorderachse, NEUEN aktiven mechanischen Kabinenfederungsoptionen und einer Auswahl an Sitz-Varianten.

Ihre dreidimensionale Erfahrung der Landwirtschaft mit Essential, Efficient und Exclusive – dies sind drei verschiedene Arbeitsmodelle. Es gibt keine Nachteile, Sie können einfach eine persönliche Entscheidung treffen, welches Modell Ihren Ansprüchen und Zielen am besten entspricht. Wir bieten Ihnen die Freiheit, das Komfort- und Ausstattungsniveau zu wählen, welches Ihre Bedürfnisse genau erfüllt – in allen Einzelheiten. Personalisieren Sie Ihren Traktor der Baureihe MF 6700 S mit der von Ihnen bevorzugten Getriebeart, Kabinenversion und Ausstattung.



Armaturenbrett mit SIS – Setup & Information Screen

Das aus der bis 400 PS starken Traktor-Baureihe MF 8700 S stammende schlanke Armaturenbrett design liefert eine schnelle, klare und einfache Analyse der Betriebsdaten, die auf einem farbigen SIS-Bildschirm von 70 x 52 mm angezeigt werden. Der Bildschirm ist nicht nur größer als früher, er hat auch eine höhere Auflösung, wodurch die Informationen über Traktorleistung, Arbeitsbereich, zurückgelegter Strecke, Treibstoff- und AdBlue-Verbrauch oder Motor- und Getriebetemperatur usw. leicht abzulesen sind. Die integrierte Uhr sorgt zudem dafür, dass Sie die Zeit nicht aus dem Blick verlieren.



Mit dem LED-Scheinwerferpaket wird die Nacht zum Tag – für bessere Sicht und mehr Sicherheit dank ausgezeichneter Leuchtkraft

Aber auch die Kabine der Baureihe MF 6700 S ist mit zahlreichen Komfortfunktionen verfügbar, zum Beispiel mit automatischer Aktivierung der Rundleuchten auf der Straße, Verzögerungsschalter zum automatischen Abschalten der Arbeitsscheinwerfer nach Arbeitschluss und beleuchteten Stufen.

Neue Zweifachwinkel-Außenspiegel bieten eine großartige Sicht nach hinten sowie eine verbesserte Sicht und höhere Produktivität.



Mobiltelefon- und Tablet-Halterungen als Zubehör erhältlich



Standarddach mit Luke



Visio-Dach mit FOPS

Immer das passende Dach

Die Auswahl der Dacharten ermöglicht Ihnen die Anpassung Ihres Traktors der Baureihe MF 6700 S, um verbesserte Sichtverhältnisse für Frontladerarbeiten zu schaffen oder um die natürliche Belüftung zu erhöhen.



Kabinenkomfort** – Aktive mechanische Kabinenfederung

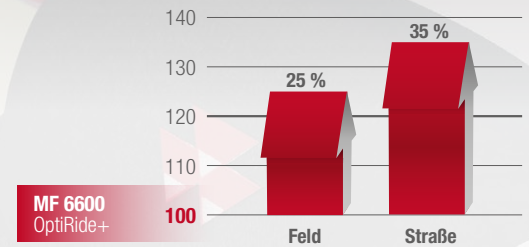

** Ergebnisse interner praktischer Tests von Massey Ferguson

Die Kabinenfederungen sorgen für zusätzlichen Fahrkomfort

Zwei Arten von Kabinenfederungen sind erhältlich – eine mechanische und eine NEUE aktive mechanische Federung. Beide Systeme bieten wegweisenden Kabinenkomfort.

Das NEUE aktive mechanische System verwendet Silentbuchsen und federunterstützte Stoßdämpfer, um zusammen mit dem Automatikmodus die optimale Dämpfungskraft für alle Fahrsituationen und die Reduzierung der Vertikal- und Wankbewegungen zu erzielen.

Die aktive mechanische Kabinenfederung ist einstellbar: Der Fahrer kann den Dämpfungsgrad nach Belieben auswählen. Damit kann der Fahrer das Fahrgefühl je nach unterschiedlichem Gelände und verschiedenen Geschwindigkeiten anpassen.

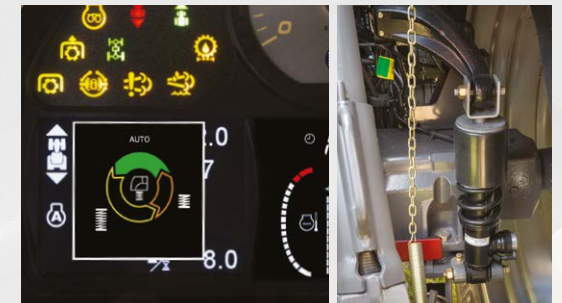

Essential

Der neue Standard für einfache Bedienung



„Essential“ ist die Bezeichnung für die Basisausstattung der Baureihe MF 6700 S. Sie ist aber alles andere als schlicht. Sie enthält alle wichtigen Elemente, die Sie von einem modernen Traktor erwarten. Ein Mix aus Einfachheit, Bedienerfreundlichkeit und Vielseitigkeit, geeignet für Anwendungen, die Kraft und Leistungsvermögen ohne technische Raffinessen verlangen.

Auf der rechten Seitenkonsole der Modelle mit „Essential“-Ausstattung befinden sich ein T-förmiger Fahrhebel, das Handgas und die Hubwerksregelung.

Traktoren der Ausstattungsvariante „Essential“ sind auch mit einem Multifunktions-Frontheadler-Joystick erhältlich, mit dem sich die gesamte Palette an Massey Ferguson Frontheadlern optimal bedienen lässt.

Auf der rechten Konsole und der B-Säule befinden sich die wichtigsten Bedienelemente des Traktors. Auf der B-Säule sind die weniger häufig verwendeten Schalter untergebracht sowie die Bedienelemente für die Arbeitsscheinwerfer und das Zündschloss, während über die Konsole die Steuerventile und die Zapfwellen bedient werden. Auf der Konsole befinden sich auch der Fahrhebel, das Handgas und die Bedienelemente der elektronischen Hubwerksregelung.

Bedienkonsolen für Arbeitsscheinwerfer und Rundumleuchten

Elektronische Einstellung des Heckhubwerks

Bis zu vier verriegelbare Steuerventile sind optional erhältlich

Getriebebedienhebel für mühelose Gang- und Gruppenwechsel

Handgasregler

Elektronische Hubwerkregelung

Hubwerktiefe-Einstellung

Bedienelemente der „Essential“-Kabine mit Frontheadler-Joystick

Die „Essential“-Traktoren können auch mit Massey Fergusons einzigartigem mechanischem Multifunktions-Joystick ausgestattet werden, der in die rechte Konsole integriert ist. Dieser speziell für die Verwendung mit MF-Frontheadlern entwickelte Joystick gewährleistet eine gleichmäßige Bedienung und ermöglicht zudem die Anwahl von Getriebefunktionen wie zum Beispiel Fahrtrichtungswechsel.

Zur Serienausstattung der Essential-Kabine gehören:

- Seitenkonsole mit T-förmigem Fahrhebel
- Dyna-4 oder Dyna-6 – 40 km/h Eco mit Autodrive
- Ein-/Auskuppeln mit dem Bremspedal
- Klimaanlage mit manueller Einstellung
- Mechanische Steuerventile
- Drehzahl Speicher

Optionale Ausstattung für die Essential-Variante:

- Integriertes Frontheadwerk
- 1000 Eco Heckzapfwelle
- Dyna-6 50 km/h Eco Getriebe*
- QuadLink-Vorderachsfederung
- Mechanische Kabinenfederung
- Frontheadler-Vorrüstung ab Werk mit mechanischem Multifunktions-Joystick
- CCLS-Hydrauliksystem
- AgCommand®-Vorrüstung
- Neues Fieldstar 5-Terminal für ein umfassendes Precision-Farming-Paket, einschließlich Auto-Guide™-Lenksystem, AgControl™ für eine variable Ausbringungsmengensteuerung und TaskDoc™ sowie Video- und ISOBUS-Fähigkeit (für Details siehe S. 42)
- Panoramakabine mit Polycarbonatscheibe auf der rechten Seite

*Je nach Markt und Gesetzgebung



Alles im Blick, mit der optional erhältlichen Panorama-Kabine

Die Panorama-Kabine der Baureihe MF 6700 S bietet eine ungehinderte Sicht nach rechts für das sichere und effiziente Arbeiten mit seitlich montierten Anbaugeräten. Die breite einteilige Polycarbonatscheibe ist extrem stabil und schützt den Fahrer vor hochgeschleuderten Steinen.

Eine kratzfesteste Spezialbeschichtung sowie eine Scheibenwaschanlage und ein seitliches Sonnenschutzrollo sorgen unter allen Einsatzbedingungen für optimale Sicht. Für den Einsatz im kommunalen Bereich oder bei der Instandhaltung von Schnellstraßen lässt sich die Kabine mit Rundumleuchten ausrüsten.

Mithilfe dieser Kabinenoption hat ein Landwirt/Auftragnehmer die Möglichkeit, seinen Betrieb zu diversifizieren, indem er intensive Straßenrand-Mäharbeiten, Straßeninstandhaltungsarbeiten und/oder Dienstleistungen für öffentliche Auftraggeber durchführt.



Efficient

Moderne Ausstattung, um die Arbeitsqualität zu optimieren



„Efficient“ ist die mittlere Ausstattungsvariante der Baureihe MF 6700 S. Zur Wahl stehen Dyna-6- oder Dyna-VT-Getriebe, eine neue Steuer- und Bedienarmlehne und sowohl mechanische als auch elektrische Steuerventile.

Mit hochwertigen Ausstattungsdetails auf höhere Produktivität getrimmt. Die „Efficient“-Variante ermöglicht dem Fahrer ein schnelleres, präziseres Arbeiten auf höherem Niveau, mit hohem Komfort sowie verbesserter Ergonomie und Zuverlässigkeit.

Serienausstattung der Efficient-Variante:

- Dyna-6 AutoDrive oder Dyna-VT 40 km/h Eco-Getriebe
- Bedienarmlehne mit T-Fahrhebel
- Tempomat und Ein-/Auskuppeln mit dem Bremspedal
- QuadLink-Vorderachsfederung
- ClosedCenter Hydrauliksystem 110 l/min
- Elektrische und mechanische Steuerventile
- Standard-Klimaanlage
- Mechanische Kabinenfederung

Optionale Ausstattung der Efficient-Variante:

- 50 km/h* Eco Dyna-6 und Dyna-VT
- Aktive mechanische Kabinenfederung
- MultiPad-Fahrhebel
- Integriertes Fronthubwerk und Zapfwelle
- Klimaautomatik
- Datatronic 4 CCD zur Bedienung aller Traktorfunktionen
- Neues Fieldstar 5-Terminal mit umfassendem Precision-Farming-Paket, einschließlich Auto-Guide™-Lenksystem, AgControl™ für eine variable Ausbringungsmengensteuerung und TaskDoc™ sowie Video- und ISOBUS-Fähigkeit (für Details siehe S. 42)
- SpeedSteer
- Radio, CD, MP3, Bluetooth-Verbindung, USB u. Front-AUX
- Elektrisch einstellbare Spiegel mit elektrischer Enteisung
- Frontlader-Vorrüstung ab Werk mit elektrischem Multifunktions-Joystick
- AgCommand®-Vorrüstung

*Je nach Markt und Gesetzgebung



Bedienelemente der „Efficient“-Variante mit optionalem Joystick und MultiPad-Fahrhebel

Modelle der Ausstattungsvariante „Efficient“ sind auch mit einem Multifunktions-Joystick und/oder einem MultiPad-Fahrhebel erhältlich.

Der Multifunktions-Joystick sorgt für die zusätzliche Möglichkeit der Bedienung von Arbeitsgeräten am Fronthubwerk, wodurch bei der Bedienung von front- und heckmontierten Arbeitsgeräten eine noch höhere Produktivität erreicht wird.

Das Design dieses einzigartigen, speziell für die Verwendung mit dem integrierten Fronthubwerk entwickelten Joysticks gewährleistet eine ruckfreie Bedienung und umfasst zudem Getriebefunktionen wie Fahrtrichtungswechsel bei der Silage-Verdichtung und beim Schneeräumen.

Zudem können die H3/H4-Schalter so eingestellt werden, dass sie zusätzliche Funktionen schalten, wie die Bedienelemente des Heckhubwerks oder den Tempomat.

Dieser Multifunktions-Joystick, mit dem sich die gesamte Palette an Massey Ferguson-Frontladern optimal bedienen lässt, ermöglicht den effizienten Umgang mit Gütern, sei es auf dem Hof oder dem Feld.



Gang-/Gruppenwechsel - nach oben

Einstellbare Funktionssteuerungsschalter oder Frontlader-Betrieb mit dritter und vierter Frontlader-Funktion

Multifunktions-Joystick – Hauptfunktionen:

- A. Fronthubwerk anheben oder hintere Steuerventile +
- B. Fronthubwerk absenken oder hintere Steuerventile -
- C. Vordere oder hintere Steuerventile +
- D. Vordere oder hintere Steuerventile -



Datatronic - Control Centre Display

Eine Option für Modelle in der Efficient-Version, das Datatronic 4 Control Centre Display (CCD), besitzt einen perfekt positionierten 7"-Farbmonitor, der sich rechts vom Fahrer befindet. Das CCD zeigt wichtige Traktordaten, erfasst speicherbare Funktionen und Aufgaben und stellt sie dar. Es überwacht die Automatisierung des Vorgewende-Managements, das Anhänger-Lenkachsenmanagement und das DualControl. Das CCD ist ISOBUS-fähig und kann für eine bessere Sichtbarkeit der Anhänger und am Heck angebrachten Arbeitsgeräte mit einer Kamera ausgestattet werden.

„Exclusive“-Variante

Der ultimative Ausdruck von Produktivität und Innovation



Die Ausstattungsvariante „Exclusive“ ist eine Kombination aus hochwertiger Vielseitigkeit, die sich an Kunden wendet, die einen Traktor mit Premium-Ausstattung, modernsten Funktionen, bester Ergonomie, höchstem Komfort und weitreichender Automatisierung wünschen.

Das Paket richtet sich hauptsächlich an Betriebe, die durch vielen Einsatzstunden und den Einsatz der modernen Funktionen Kostenvorteile erzielen können.

Die „Exclusive“-Armlehne bietet zahlreiche Vorteile, einschließlich Komfort und Bedienerfreundlichkeit bei der Verwendung zahlreicher, häufig genutzter Bedienelemente.

Zur Serienausstattung der „Exclusive“-Kabine gehören:

- Steuer- und Bedienarmlehne mit MultiPad-Fahrhebel
- Dyna-6 Autodrive oder Dyna-VT 40 km/h Eco-Getriebe
- Tempomat und Ein-/Auskuppeln mit dem Bremspedal
- QuadLink-Vorderachsfederung
- ClosedCenter Hydrauliksystem 110 l/min
- Vier elektronische Steuerventile mit Fingertipp-Tasten
- Mechanische Kabinenfederung
- Klimaautomatik
- Datatronic 4 CCD zur Bedienung aller Traktorfunktionen
- Dual Control und Vorgewende-Management-System
- AGCOMMAND®-Vorrüstung

Optionale Ausstattung für die „Exclusive“-Kabine:

- Radio, CD, MP3, Bluetooth-Verbindung, USB u. Front-AUX
- NEUE aktive mechanische Kabinenfederung
- SpeedSteer
- Integriertes Fronthubwerk mit unabhängigem Ventil
- Neues Fieldstar 5-Terminal mit umfassendem Precision-Farming-Paket, einschließlich Auto-Guide™-Lenksystem, AgControl™ für eine variable Ausbringungsmengensteuerung und TaskDoc™ sowie Video- und ISOBUS-Fähigkeit (für Details siehe S. 42)
- Frontlader-Vorrüstung ab Werk mit elektrischem Multifunktions-Joystick

*Je nach Markt und Gesetzgebung



Bedienelemente der „Exclusive“-Variante mit optionalem Joystick

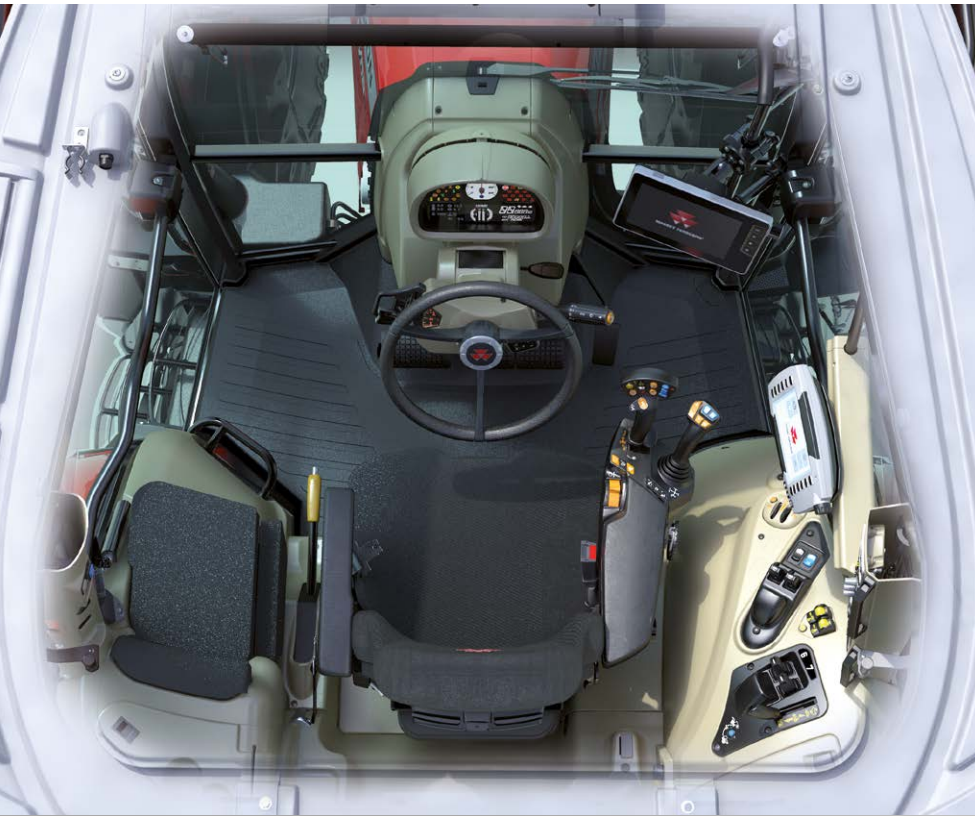

Die neue Art, Ihren Frontlader-Traktor zu bedienen

Die perfekte Kombination aus Traktor und Frontlader

Wenn Sie zusammen mit Ihrem neuen MF 6700 S Traktor einen Massey Ferguson Frontlader erwerben, können Sie ihn unabhängig von der bestellten Ausstattungsvariante – „Essential“, „Efficient“ oder „Exclusive“ – mit einer kompletten Frontlader-Vorrüstung zum Anbau eines MF-Frontladers ausstatten lassen. Ihr Traktor wird ab Werk komplett mit dem Frontlader-Anbaurahmen geliefert, der auf höchste Wendigkeit und ungehinderten Wartungszugang ausgelegt ist und so eingebaut wurde, dass er einen integralen Bestandteil der Maschine bildet.

Vollständige Bedienung – Der optional erhältliche Multifunktions-Joystick bietet durch zusätzliche Getriebefunktionen wie Fahrtrichtungs- und Gangwechsel eine höhere Flexibilität im Einsatz. Ein cleverer neuer Zusatz der Frontlader-Hydrauliksteuerung ist „Live 3“, der es dem Fahrer ermöglicht, einen Greifer zu öffnen oder zu schließen und gleichzeitig ein Arbeitsgerät zu kippen oder zu befüllen. Diese Funktion wurde bei den Massey Ferguson Teleskopladern sehr gut angenommen und ist jetzt auch für die MF 900 Frontlader erhältlich.

Dank der schmalen Motorhaube und des schlanken Armaturenbrettes können Sie eine erstklassige Rundumsicht genießen. Das optionale Visioline-Glasdach verbessert die Sicht auf angehobene Lasten und ist zum Beispiel besonders nützlich beim Stapeln von Ballen.

Die neue „Kupplungseffekt“-Funktion, die in Massey Fergusons neueste Bremsanlagen integriert ist, schaltet das Getriebe in den Leerlauf, sobald das Bremspedal betätigt wird. Dadurch kann der Fahrer mit einem Fuß gleichzeitig bremsen und kuppeln, was Laderarbeiten sicherer, einfacher und deutlich komfortabler macht.

Highlights

Highlights der Traktor/Frontlader-Kombination:

- Ein flexibles Sortiment für eine Vielzahl von Anwendungen
- Optionaler Multifunktions-Joystick mit Bedienelementen für Fahrtrichtungs- und Gangwechsel für zusätzliche Vielseitigkeit
- „Live 3“ – Ein cleverer neuer Zusatz der Frontlader-Hydrauliksteuerung, der es dem Fahrer ermöglicht, einen Greifer zu öffnen oder zu schließen und gleichzeitig ein Arbeitsgerät zu kippen oder zu befüllen.
- Beste Rundumsicht dank des intelligent profilierten Designs von Motorhaube und Armaturenbrett
- Frontlader-Anbaurahmen ab Werk für ein optimales Leistungsvermögen Ihres MF 6700 S -Traktors
- Höchste Wendigkeit und ungehinderter Zugang für Wartungsarbeiten
- Optionales Visioline-Glasdach mit Schutzrahmen gegen herabfallende Gegenstände (FOPS)
- Exzellente Wendigkeit dank enger Wenderadien, SpeedSteer und direkt ansprechendem Motor und Hydrauliksystem



◀ Visioline-Glasdach mit FOPS

Laderarbeiten

Joystick – Hauptfunktionen:

- A. Heben
- B. Senken
- C. Einkippen
- D. Auskippen

Kombinierte Funktionen:

- A/C. Heben und Einkippen
- A/D. Heben und Auskippen
- B/C. Senken und Einkippen
- B/D. Senken und Auskippen
- A/C/E. Heben und Greifer schließen
- A/D/F. Heben und Greifer öffnen

Kombinierte Funktionen mit „Live 3“:

- C/E. Einkippen und Greifer schließen
- D/F. Auskippen und Greifer öffnen
- A/C/E. Heben, Einkippen und Greifer schließen
- A/D/F. Heben, Auskippen und Greifer öffnen



„ Der Vorteil dieses Joysticks liegt darin, von Vorwärts- auf Rückwärtsfahrt umschalten und gleichzeitig den Lader bedienen zu können, ohne Ihre Hand vom Lenkrad nehmen oder zwischen verschiedenen Bedienhebeln wechseln zu müssen. “



MF 6700 S

MF 6700 S

Maximale Hubhöhe – gemessen am Drehpunkt

Maximaler Auskippwinkel bei maximaler Höhe

Maximaler Einkippwinkel auf Bodenhöhe

Hubkraft auf 1,5 m Höhe – am Drehpunkt

Ausbrechkraft – am Drehpunkt

Ausbrechkraft – 800 mm vom Drehpunkt

Reißkraft bei 1,5 m Höhe

Schürftiefe

Frontlader der Baureihe MF FL

	Ohne Parallelführung		Mit Parallelführung					
	MF FL.4125	MF FL.4227	MF FL.4121	MF FL.4124	MF FL.4220	MF FL.4323	MF FL.4327	MF FL.4621
m	●	●	●	●	●	●	●	●
Grad	4,06	4,25	4,06	4,06	4,2	4,25	4,25	4,55
Grad	54	56,5	54	54	54	56,5	56,5	53
Grad	48	48	48	48	49	48	48	51
kg	2470	2730	2090	2430	2000	2310	2680	2070
kg	2890	3090	2460	2850	2350	2640	3040	2350
kg	2070	2270	2290	2640	2160	2470	2840	2330
kg	3380	3940	3430	3980	3420	3430	3430	3430
mm	154	154	154	154	162	154	154	194

Höchste Wendigkeit und Traktion seiner Klasse

Das schlank gehaltene Chassis- und die Motorhaube der MF 6700 S Traktoren garantiert einen der engsten Wendekreise auf dem Markt. Das Chassis ist so konstruiert, dass der Traktor auf der Straße ebenso überzeugt wie im Feldeinsatz, wo eine optimale Gewichtsverteilung bei allen Anwendungen für eine exzellente Traktion bei geringer Belastung des Bodens sorgt.



Der engste Wendekreis eines 200 PS-Traktor!

Ob im Feld oder auf dem Hof, dem Wendekreis kommen der kurze Radstand und der geschwungene Vorderrahmen zugute, mit denen die MF-Ingenieure die Baureihe MF 6700 S ausgestattet haben. Selbst bei Traktoren mit integriertem Fronthubwerk bleibt dieser Wendekreis unverändert. Die MF 6700 S-Traktoren haben einen Spurbereich mit einem Durchmesser von gerade einmal 9,5 m. Das bedeutet schnellere Wendevorgänge auf dem Vorgewende, schnellere Frontladerarbeiten, ein produktiverer Fahrer und eine produktivere Maschine.



QuadLink-Vorderachsfederung für hohen Komfort

Das zu- und abschaltbare QuadLink-Vorderachsfederungssystem nutzt auf die Vorderachse wirkende Hydraulikspeicher, um Fahrten über holprige Straßen und Felder zu dämpfen sowie den Komfort und die Sicherheit beim Transport zu verbessern. Es ist mit einem speziell entwickelten Parallelogramm ausgestattet, das einen Federweg von 90 mm bietet und über einen einzelnen, gut geschützten Hydraulikzylinder gesteuert wird, der im Achsgehäuse montiert ist. Eine automatische Steuerung gewährleistet beim Ein- und Ausfedern eine gleichmäßige Bewegungen der Federung.



* bei einer Spurweite von 1886 mm

SpeedSteer: schnellere, einfachere Wendevorgänge auf dem Vorgewende

Die bewährte SpeedSteer-Option von Massey Ferguson verringert den Lenkaufwand des Fahrers und sorgt für schnellere Wendevorgänge auf dem Vorgewende. Der Fahrer erhält damit die Möglichkeit, die Lenkübersetzung anzupassen und die Zahl der für einen bestimmten Lenkeinschlag erforderlichen Umdrehungen des Lenkrads festzulegen. Das System kann ein- und ausgeschaltet werden – bei Geschwindigkeiten über 18 km/h wird es aus Sicherheitsgründen automatisch abgeschaltet. SpeedSteer ist nicht nur im Feldeinsatz äußerst praktisch, sondern ist auch bestens für Frontladerarbeiten geeignet.

Radstand – Traktion und Bodenerhaltung

Die Konstrukteure von Massey Ferguson waren bestrebt, die Traktoren der Baureihe MF 6700 S mit der optimalen Chassisgröße für die Vielzahl von Arbeiten, die sie verrichten können, auszustatten. Dadurch konnte ein besseres Fahrverhalten auf und abseits der Straße, im Feldeinsatz und beim Transport erzielt werden. Da er 400 kg weniger als sein 6-Zylinder-Pendant wiegt, werden Bodenverdichtung und Bodenschäden beim Arbeiten auf dem Feld auf ein Minimum reduziert. Ein kurzer Radstand und ein optimales Leistungsgewicht bieten zudem eine exzellente Wendigkeit bei Wendevorgängen auf dem Vorgewende. Dies ist Teil unseres Beitrags zum Schutz Ihrer Böden und zum Erhalt der Ackerflächen für zukünftige Generationen.

Allradantrieb und Differenzialsperre

Massey Ferguson ist seit langem dafür bekannt, durch Automatisierung die Arbeit der Traktorfahrer zu erleichtern und Traktion, Sicherheit und Produktivität auf ein Maximum zu steigern – mit der Baureihe MF 6700 S gehen wir noch einen Schritt weiter. Zu den automatisierten Funktionen der Differenzialsperre und des Allradantriebs gehören:

- Automatische Abschaltung des Allradantriebs und der Differenzialsperre bei Geschwindigkeiten über 14 km/h
- Automatische Abschaltung der Differenzialsperre, wenn ein am Heckhubwerk montiertes Arbeitsgerät angehoben wird (automatische Zuschaltung beim Absenken)
- Automatische Abschaltung der Differenzialsperre, wenn ein oder beide Bremspedale betätigt werden (automatische Zuschaltung, wenn sie wieder freigegeben werden)
- Automatische Zuschaltung des Allradantriebs, wenn beide Bremspedale betätigt werden, wenn die Differenzialsperre aktiviert ist oder die Feststellbremse angezogen wird
- Automatische Zuschaltung der Differenzialsperre in Verbindung mit dem Lenkraddrehwinkel, abhängig von der Version



Eine neue Leistungskategorie in der Landwirtschaft



Eine neue Leistungskategorie in der Landwirtschaft

Die Leistung eines Traktors zählt nur, wenn sie auch an die richtige Stelle übertragen wird: den Boden, bzw. das Gerät. Wir haben große Forschungsanstrengungen unternommen, um sicherzustellen, dass die Leistung auch optimal nutzbar ist.

Der MF 6700 S besitzt die optimale Gewichtsverteilung (45 % vorne und 55 % hinten) und kann bequem viele Aufgaben in Angriff nehmen, die sonst einem 6-Zylinder-Traktor zugeordnet werden, jedoch mit einer besseren Wendigkeit und höherer Nutzlast.

Eine große Auswahl an Reifengrößen und Ballastgewichten für den MF 6700 S bieten verbesserte Zugkraft und geringe Bodenverdichtung bei geringeren Betriebskosten und höheren Ernteerträgen.

MF 6700 S



Mit der richtigen Balance zwischen Ballastgewicht und Reifenwahl erreicht man:

- mehr Leistung am Boden
- optimale Traktion
- begrenzte Bodenverdichtung für höhere Erträge und Erhalt der Bodenqualität
- höhere Kraftstoffeffizienz

Das Chassis-Design gewährleistet ein besseres Fahrverhalten während des Transports sowie maximale Bodenerhaltung und Reduzierung des Bodendrucks bei der Bodenbearbeitung und Aussaat. Der optimale Radstand und ein perfektes Leistungsgewicht sorgen für maximale Stabilität bei verbesserter Sicherheit und Bodenerhaltung, um die Arbeitsleistung zu optimieren, die Bodengesundheit zu fördern und das Land für die folgenden Generationen zu erhalten.

Das kompakte Design des intelligenten neuen Monoblock-Gewichts hat minimale Auswirkungen auf die Gesamtlänge des Traktors und erhöht die Wendigkeit beim Transport und auf dem Hof. Bodenfremheit und Lichtkegel des Abblendlichts werden nicht beeinflusst. Das Monoblock-Gewicht kann an das Front- oder Heckhubwerk oder direkt an den Frontgewichtsträger eingehängt werden, wenn kein Hubwerk zur Verfügung steht.



Trelleborg Progressive Traction-Reifen

Die Option, die Traktoren mit Trelleborg Progressive Traction™-Reifen auszurüsten, darunter die Modelle TM 700 und 800 (650/65R38), verleiht Massey Ferguson eine exklusive Dimension. Sie können von der überragenden Leistung dieser Reifen profitieren, mit denen der MF 5610 ausgestattet war, als er bei der Antarctica 2 Expedition den Südpol erreichte.



Pflügen* – Pfluggeschwindigkeit (min/ha)

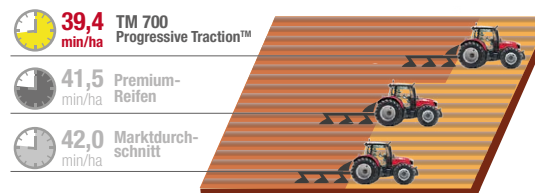

Auf der Straße* – Kraftstoffverbrauch und Nutzungsdauer

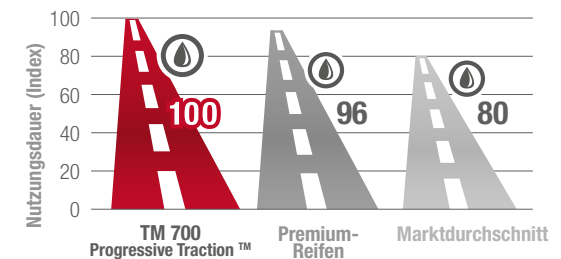

Herausragende Bedienung um jede Aufgabe zu bewältigen

Der MF 6700 S wurde entwickelt, um eine enorme (und jetzt gesteigerte) Leistungsfähigkeit zu bieten, welche zuvor den 6-Zylinder-Traktoren vorbehalten war. Er führt mit Leichtigkeit schwerste Hub- und Zugleistungen für die modernsten Anbaugeräte aus.

Der MF 6700 S besitzt wirklich Superkräfte! Der Traktor verfügt über ein hohes Drehmoment, ist zugleich leicht und sehr wendig. Er verkörpert reine, konzentrierte Energie und Leistungsdichte. Er ist einfach perfekt, wenn Sie eine Maschine mit kompakten Abmessungen sowie außergewöhnlicher Zapfwellen- und Hydraulikleistung suchen. Die Bedienung des Traktors in Verbindung mit anspruchsvollen Anbaugeräten bleibt übersichtlich und verständlich.

Satte Hydraulikleistung für anspruchsvollste Aufgaben

Der Schlüssel für produktives, stressfreies Arbeiten liegt in der Wahl eines Traktors, der die Anforderungen der heutigen und zukünftigen modernen Arbeitsgeräte erfüllt und deren Fähigkeiten bei verschiedensten Anwendungen in vollem Maße nutzt. Die Baureihe MF 6700 S verfügt über eine enorme Hubkraft und ausgezeichnete Frontladereigenschaften mit herausragender hydraulischer Kraft für alle Arbeitsgeräte, die einen hydraulischen Antrieb benötigen.

Seit 1936 als Harry Ferguson erstmalig die Regelhydraulik vorstellte sind MF Traktoren führend in Bezug auf die Regelungsqualität von Anbaugeräten – bis heute. Die Dreipunktaufhängung von Massey Ferguson ist das beste Beispiel für Produktivität, Leistung und Ansprechverhalten für den Fahrer auf dem Feld. Aber wir haben uns nie auf unseren Lorbeeren ausgeruht, wenn es darum ging, sicherzustellen, dass unsere Systeme die Anforderungen der allerneuesten Arbeitsgeräte erfüllen und übertreffen.

Stabile Dreipunktaufhängung mit elektronischer Hubwerksregelung

Das aufgerüstete Heckhubwerk bietet jetzt eine Hubkraft von bis zu 9600 kg. Die Heck-Hydraulikkupplungen sind mit einem Dekompressionssystem zur einfachen Ankopplung der Anbaugeräte ausgerüstet und es sind bis zu fünf Steuerventile erhältlich.

Neue automatische Seitenstabilisatoren ermöglichen die sichere Seitenführung von Anbaugeräten.

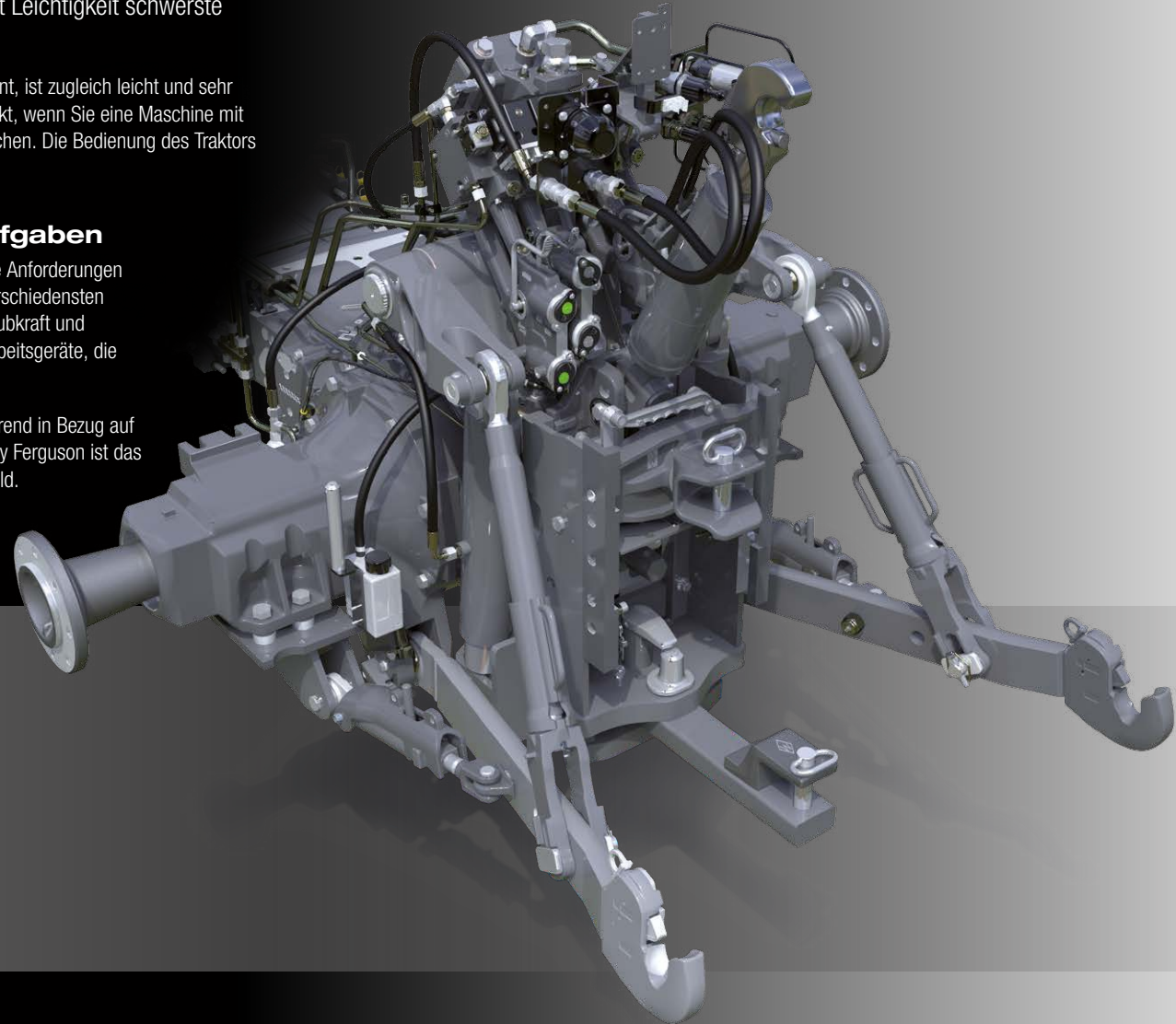



Elektronische Hubwerksregelung (EHR)

Der MF 6700 S ist serienmäßig mit unserer branchenführenden, elektronischen Hubwerksregelung (EHR) ausgestattet. Dieses System ermöglicht die präzise, leichtgängige Regelung von Hubwerksfunktionen und sorgt so für die verlässliche Einstellung von Arbeitstiefen bei Anbaugeräten zur Bodenbearbeitung, bzw. von Arbeitshöhen bei getragenen Anbaugeräten. Die optimierte Regelgenauigkeit ist der verzögerungsfreien Wirkungsweise der Elektronik zu verdanken – dies bedeutet eine schnelle, präzise Zugkraftregelung zwecks laufender Maximierung der Traktion, bei gleichzeitiger Minimierung von Radschlupf und Kraftstoffverbrauch.

Die elektronische Hubwerksregelung (EHR) wird über EHR-Bedienelemente auf der Seitenkonsole oder der Armlehne bedient. Während sich damit Hubwerksfunktionen wie Heben und Senken (über Schalter) und Arbeitstiefe/-höhe (über ein Drehrad) direkt bedienen lassen, ermöglichen die Bedienelemente auf der rechten B-Säule die präzise Einstellung von Position/Intermix/Zugkraftregelung, Absenkrate, maximaler Hubhöhe und der Schwingungsdämpfung.

Die separate Konsole für Hubwerkseinstellungen erlaubt das Einstellen von Position/Intermix/Zugkraftregelung sowie der Absenkgeschwindigkeit.

Präzise Regelhydraulik

Das digitale EHR-System von Massey Ferguson sorgt für eine optimale Zugkraftsteuerung mit präziseren Einstellmöglichkeiten für die Tiefe und einer besseren Anpassung des Gerätes an die Bodenkontur. Daraus resultiert eine bessere Gewichtsübertragung, mehr Traktion, weniger Radschlupf, weniger Reifenverschleiß und ein geringerer Kraftstoffverbrauch, während gleichzeitig die Leistung gesteigert wird.



Integriertes Hochleistungshubwerk (IFLS) in der Front

Ein integriertes Front-Hhubwerk (IFLS) ist optional erhältlich und wurde so so konstruiert, dass es sich nahtlos in die Front integriert. Das IFLS bewältigt bis zu 3200 kg mithilfe der zugehörigen Ventilsteuerungen. Es besitzt zwei Steuerventile und eine freie Rücklaufleitung.



Auswahl an Hydraulikoptionen

Unsere Ingenieure haben sich mächtig ins Zeug gelegt und für die Traktoren der Baureihe MF 6700 S bis zu acht Hydraulikventile ermöglicht:

Bei den Traktoren der Baureihe MF 6712 S bis 6715 S mit Dyna-4-Getriebe bietet die standardmäßige OpenCenter-Hydraulik 58 oder 100 L/min mit einem optionalen LoadSensing-System von 110 L/min.

Diese Möglichkeiten sind ebenfalls bei den Modellen 6713 S bis 6718 S mit Dyna-6-Getriebe erhältlich.

Für eine gesteigerte Hydraulikleistung sind die Modelle MF 6713 S bis 6718 S mit Dyna-VT mit einem ClosedCenter-LoadSensing (CCLS)-System ausgerüstet, welches 110 L/min bietet. Optional steht ein leistungsstarkes LoadSensing-System mit 190 L/min zur Verfügung, welches in der Lage ist, die anspruchsvollsten Arbeitsgeräte zu betreiben.

Um die Effizienz des Hydrauliksystems zu optimieren, liefert das LoadSensing-System nur so viel Öl, wie von den Verbrauchern benötigt wird. Ein hoher Durchfluss bei niedrigen Motordrehzahlen hält auf wirtschaftliche Art den Durchsatz hoch, da die Pumpe mit variablem Durchfluss das Öl nur nach Bedarf zur Verfügung stellt, während der volle Durchsatz der Hochleistungspumpe nur abgerufen wird, wenn er erforderlich ist.

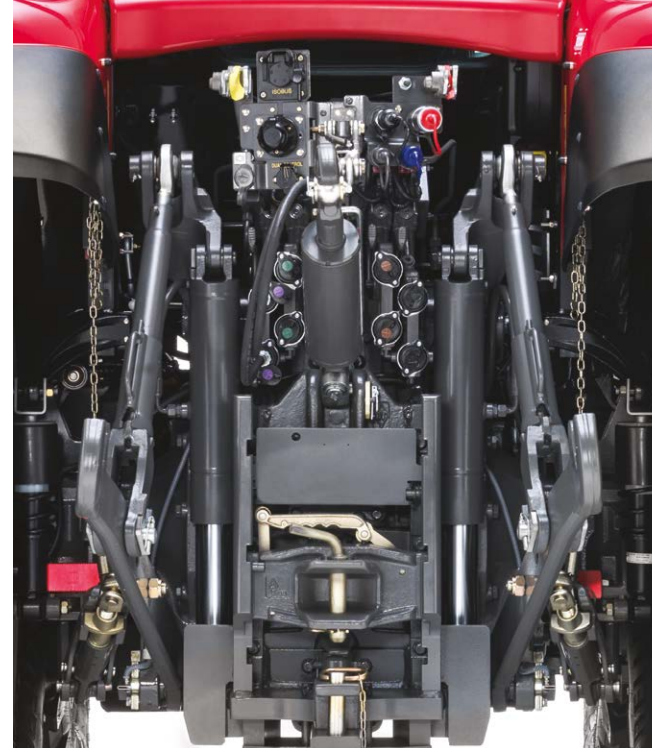

Zusätzliche Steuerventile

Zwischen zwei und vier elektrohydraulische Steuerventile sind standardmäßig eingebaut und bis zu fünf Heck-Steuerventile sind bei Bedarf optional erhältlich.

Das Steuerventil-Managementsystem mit Tippschaltern ermöglicht die leichte und präzise Bedienung von komplexen Arbeitsgeräten.



PowerBeyond

Der CCLS-Ventilblock beinhaltet die PowerBeyond-Funktion, die weitere, extern angeschlossene Steuerventile über zusätzliche Zu- und Rücklaufleitungen direkt von der Pumpe aus versorgt.



Highlights

- Hubkraft am Heck bis zu 9600 kg
- Optionales integriertes Front-Hubwerk mit 3200 kg Hubkraft
- Jetzt bis zu 8 Steuerventile:
- Bis zu 5 Ventile am Heck mit hydraulischen Dekomprimierungshebeln
- 3 an der Vorderseite
- 1 freie Rücklaufleitung
- Bis zu 190 L/min CCLS-Ölfluss mit PowerBeyond

Verfügbare Hydraulikoptionen	OC	OC	LS	LS
	L/min	L/min	L/min	L/min
MF 6700 S Dyna-4 und Dyna-6	●	○	○	-
MF 6700 S Dyna-6 und Dyna-VT	-	-	●	-
MF 6700 S Dyna-VT	-	-	●	○

Zapfwelle – Zapfwellen-Optionen für alle Anwendungen

Der MF 6700 S ist ein kraftvoller und wendiger Traktor mit hohem Drehmoment. Er ist perfekt, wenn Sie eine Maschine mit hoher Zapfwellenleistung und herausragende Bedienbarkeit suchen, welche die anspruchsvollsten Anbaugeräte betreiben kann.

Zapfwellen-Optionen für jede Anwendung

Für den MF 6700 S stehen zahlreiche Zapfwellenoptionen zur Auswahl, mit einer Standard-Zapfwelldrehzahl von 2.000 U/min, bei der die maximale Leistung erreicht wird. Mit dem Vorteil einer konstanten Leistung in einem bis zu 600 U/min breiten Motordrehzahlbereich und der Fähigkeit, beim Dyna-VT-Getriebe, bei der gewählten Motordrehzahl jede gewünschte Fahrgeschwindigkeit präzise anwählen zu können. Somit können Sie immer die perfekte Kombination aus Zapfwelldrehzahl, und Fahrgeschwindigkeit finden – das bei optimaler Wirtschaftlichkeit.

MF 6700 S	Geschwindigkeitsvorwahl	Zapfwelldrehzahl	
		Serie	Option
Essential	Mechanische Geschwindigkeitsvorwahl	540/1000	540/540 ECO/1000/1000 ECO
Efficient und Exclusive	Elektrische Geschwindigkeitsvorwahl	540/540 ECO/1000/1000 ECO	-

Vollständig unabhängige 540/1000 U/min oder Zapfwellen-Umdrehungen von 540/540E und 1.000/NEU 1.000 Eco können ausgewählt werden.

Ein zusätzlich auf dem Kotflügel montierter Start/Stopp-Knopf ermöglicht die Zuschaltung der Zapfwelle außerhalb der Kabine und kann mit einer zusätzlichen, unabhängigen Motordrehzahl hinterlegt werden. Dies bietet eine bequeme und sichere Lösung für Anwendungen wie das Befüllen eines Güllewagens, bei denen der Fahrer die Kabine verlassen muss.

Leistung und Wirtschaftlichkeit

Für leichtere Arbeiten stehen die „540 Eco“ oder „1.000 Eco“ Sparzapfwellen zur Verfügung, die ihre Drehzahl bei einer Motordrehzahl von rund 1550 U/min erreichen. Das spart Kraftstoff und senkt den Geräuschpegel.

Zapfwellenautomatik

Im Automatikmodus wird die Zapfwelle beim Anheben des Hubwerks (oder bei Geschwindigkeiten über 25 km/h) automatisch deaktiviert und beim Absenken des Hubwerks wieder zugeschaltet.

Zur Entlastung des Fahrers wird die Zapfwellenschaltung durch die Getriebe-Überwachung abhängig von der Last überwacht. Dadurch läuft die Zapfwelle weich an, bietet einen erhöhten Fahrerkomfort und schützt Arbeitsgerät und Traktor vor Schäden, die durch falsche Zuschaltungen verursacht werden.

Zapfwelle vorn (Option)

Eine Frontzapfwelle mit 6-teiligem Stummel und einer Betriebsdrehzahl von 1.000 U/min, ist für die MF 6700 S Traktoren erhältlich. Gemeinsam mit dem Fronthubwerk ermöglicht sie vielfältige zusätzliche Arbeitsgeräte für höhere Arbeitsbreiten und höhere Effizienz. Profitieren Sie von echten Zeiteinsparungen – wie einer mehr als doppelt so hohen Arbeitsleistung beim Mähen von Gras.



Tasten zur Zapfwellen-Auswahl und automatischen Aktivierung an der Bedienarmlehne.



Bedienelemente für Zapfwelldrehzahl und Hubwerksregelung an der Kabinensäule.

AGCO FUSE™ Technologies: Vernetzte Landwirtschaft von Massey Ferguson

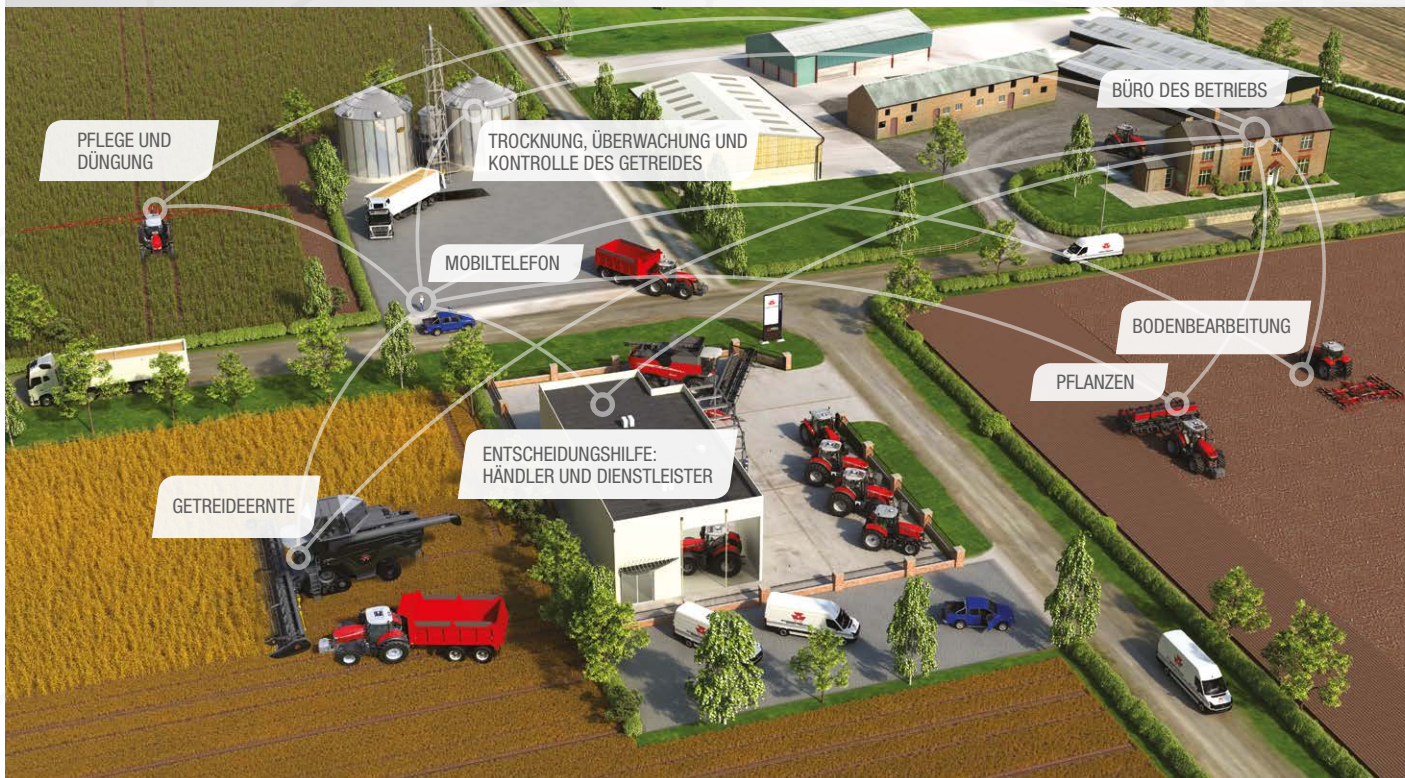

Traktoren der Serie MF 6700 S werden mit mobilen wie stationären Techniklösungen geliefert, die unterstreichen, welche große Bedeutung Massey Ferguson dem technischen Fortschritt und der Innovationskraft beimisst. Wissen ist Macht, wenn es darum geht, die Arbeiten effizienter und produktiver zu erledigen. Deshalb liefert Massey Ferguson unkomplizierte und zuverlässige Technik, die unschlagbar einfach zu nutzen ist, die Produktivität steigert und durch höhere Erträge, niedrigere Betriebsmittelkosten und höhere Gewinne die Rentabilität optimiert.

Weitere Informationen über FUSE™ Technologies finden Sie unter:
<http://www.agcotechologies.com/MFEAME>



Die übergreifende Technologiestrategie von AGCO trägt die Bezeichnung FUSE™ Technologies und wird professionellen Betrieben auf der ganzen Welt eine nahtlose Integration und Konnektivität ihrer gesamten landwirtschaftlichen Maschinen und Geräte ermöglichen. Sie wird die Landwirtschaft verändern, indem präzise landwirtschaftliche Lösungen bereitgestellt werden, die zu reduzierten Betriebskosten, einer höheren Effizienz und Wirtschaftlichkeit führen.

Precision Farming mit neuem Touch

Powered by Fuse™ Technologies



1
Auto-Guide™ ist das vollautomatische Lenksystem von Massey Ferguson. Es ist auf neuen Traktoren verfügbar oder kann nachgerüstet werden. Auto-Guide™ ermöglicht Genauigkeit im Submeter-, Dezimeter- oder Zentimeterbereich und steigert somit die Effizienz Ihres landwirtschaftlichen Betriebs, indem es Zeit und Geld spart.



2
Video-Modus – Bilder einer Bordkamera können auf dem Bildschirm der Dataronic dargestellt werden. Diese kann der Fahrer nutzen, um den Einsatz komplexer Arbeitsgeräte zu überwachen oder um die Sicherheit und Schnelligkeit beim Rückwärtsfahren zu erhöhen.

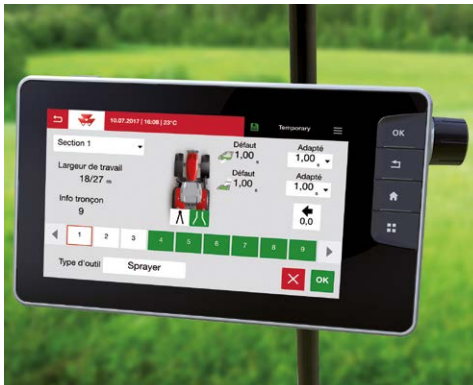

3
AgControl™ ist die neue Precision Farming-Lösung von Massey Ferguson und bietet Ihnen die fortschrittlichste und effizienteste Teilbreitenschaltung.

Fieldstar 5

Das neue Fieldstar 5-Terminal ist auf eine intuitivere Bedienung der Precision Farming-Funktionen ausgelegt und bietet eine einfache sowie benutzerfreundliche Struktur für mehr Effizienz, Produktivität und Rentabilität.



Das neue Fieldstar 5 hat ein größeres 9-Zoll-Touchdisplay, das in Bezug auf Benutzerfreundlichkeit und Übersichtlichkeit mit neuesten Smartphones oder Tablets vergleichbar ist.

Das neue Fieldstar 5 und das Technikpaket von Massey Ferguson sind ein Schlüsselfaktor für noch besseres Precision Farming. Für die neue Generation der Landwirte bedeutet das mehr Rentabilität und Nachhaltigkeit in der Landwirtschaft.



4

ISOBUS für umfassende Arbeitsgerätesteuerung –

Durch den ISOBUS können die Bedienmasken eines Arbeitsgeräteherstellers auf dem Terminal dargestellt werden. Besitzer und Fahrer sparen dadurch Zeit und Geld, da in der Kabine keine zusätzlichen Bildschirme installiert werden müssen. Verbinden Sie einfach das Anschlusskabel des Arbeitsgeräts mit der ISOBUS Steckdose des Traktors und das System lädt automatisch die Bedienmasken und zeigt sie auf dem Bildschirm an. MF 6700 S ISOBUS erfüllt die AEF-Zertifizierung (Agricultural Industry Electronic Foundation).



5

ISOBUS-MultiPad-Schalterbelegung

Sämtliche ISOBUS-fähige Arbeitsgeräte können direkt über den MultiPad-Fahrhebel bedient werden. Es ist wesentlich bequemer, alle Steuerungen (Traktor und Arbeitsgerät) mit nur einem Hebel bedienen zu können, als zusätzliche Bildschirme und Hebel nutzen zu müssen. Dieses überaus vielseitige System erlaubt die Erfassung und somit die Bedienung verschiedener Geräte über das MultiPad, wodurch alle vorhandenen ISOBUS-fähigen Arbeitsgeräte Ihres landwirtschaftlichen Maschinenparks bequem gesteuert werden können.



6

Mit TaskDoc™ können sämtliche Arbeitsdaten mühelos aufgezeichnet, in den Feldaufzeichnungen dokumentiert und dann analysiert werden – und das alles in kürzester Zeit.



Lenksystem-Optionen, die Sie auf Kurs halten, um Ihren Profit zu verbessern

Der Auto-Guide™ ist das mit allen Funktionen ausgestattete Spurführungssystem von Massey Ferguson, das bei neuen Traktoren bereits ab Werk oder als Nachrüstung erhältlich ist.

Mit seiner Lenkgenauigkeit im Meter-, Dezimeter- und Zentimeterbereich sorgt Auto-Guide™ für mehr Effizienz bei Ihren landwirtschaftlichen Aufgaben.



Maschin-
Management



Maschin-
Steuerung

Einfache, schnelle Einstellung mit dem Go-Modus

Inbetriebnahme innerhalb von 5 Minuten, auch bei erstmaligen Bedienern – Diese intelligente Funktion ermöglicht dem Fahrer die Inbetriebnahme des Lenksystems mithilfe eines fünfminütigen Einrichtungsablaufs, wodurch das System leicht zu bedienen ist und seine Vorteile schnell zur Geltung kommen.

Diese einzigartige Funktion ermöglicht es, Auto-Guide™ in nur fünf Minuten mit wenigen Einstellungen für Arbeitsgeräte und Fahrspuren einzurichten, so dass selbst unerfahrene Fahrer den Übergang zum Arbeiten mit dem System problemlos bewältigen.

Arbeitsgerät



Fahrspur



Los!

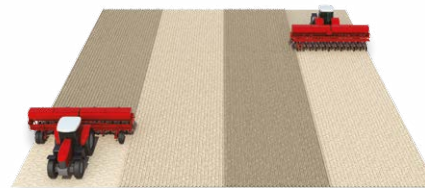

Eliminiert praktisch die überlappende Feldbearbeitung und erhöht so die Arbeitsleistung.

Lenksysteme sparen im Feldeinsatz nachweislich bis zu 12 % Kraftstoff.



Effizienteres Arbeiten bedeutet für den Fahrer weniger Stress und Ermüdung sowie mehr Zeit für die Optimierung der Leistung einer Landmaschine.

Sie wählen die für Ihre Anforderungen erforderliche Genauigkeit

Submeteregenauigkeit

TERRASTAR L, EGNOS, WAAS, Autonomous, RangePoint RTX

Dezimetergenauigkeit

TERRASTAR C, CenterPoint RTX Standard

Zentimetergenauigkeit

Ntrip (3G), Satel UHF 400 MHz (Option), CenterPoint RTX FAST US und EU (Satellite), Hiper AG mit regionaler Lösung



Sie wählen den Empfänger nach der von Ihnen gewünschten Genauigkeit aus

Für das neue Auto-Guide™ von Massey Ferguson stehen jetzt zwei verschiedene Empfängersysteme zur Verfügung: NovAtel® und Trimble®. Im Betrieb bestehende Trimble® RTK-Systeme, wie zum Beispiel NTRIP, können weiterhin benutzt werden. Je nach Empfänger, beispielsweise EGNOS/WAAS oder RangePoint RTX™, CenterPoint RTX™ und Ntrip, werden eine ganze Reihe Korrektursignale unterstützt. Um mehr darüber zu erfahren, sprechen Sie mit Ihrem Massey Ferguson-Händler oder Vertriebspartner.

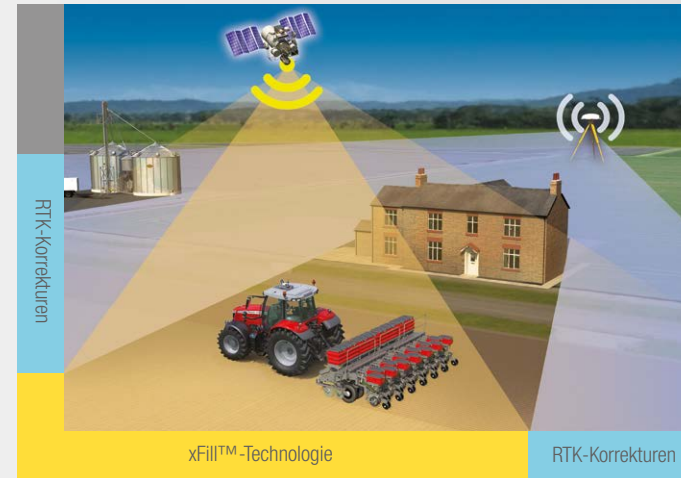

Sollten Sie aufgrund des Geländes Ihr Signal verlieren, arbeitet Auto-Guide™ dank Trimble®-xFill™-Technologie zuverlässig bis zu 20 Minuten ohne Korrektursignal weiter.

AGCONTROL™

AgControl™ ist die neue Precision Farming-Lösung von Massey Ferguson und bietet Ihnen die fortschrittlichste und effizienteste Teilbreitenschaltung. Mit der vollautomatischen Teilbreitenschaltung für ISOBUS Anbaugeräte können Fahrer Saatgut, Dünger oder Pestizide ohne Überlappung ausbringen. Hierdurch werden eine Doppelbehandlung und die Bearbeitung von Bereichen jenseits der Feldränder vermieden. Mithilfe des übersichtlichen und bedienerfreundlichen Teilbreitenschaltungs-Assistenten können Fahrer die Korrekturwerte für jedes Anbaugerät schnell und leicht einstellen. Über das traktoreigene GPS schaltet das System in den Bereichen, die bereits behandelt wurden, einzelne Teilbreiten automatisch ein und aus. Dies führt zu mehr Wirtschaftlichkeit bei der Ausbringung und erhöht den Ertrag.



Maschinen-
Management



Maschinen-
Steuerung

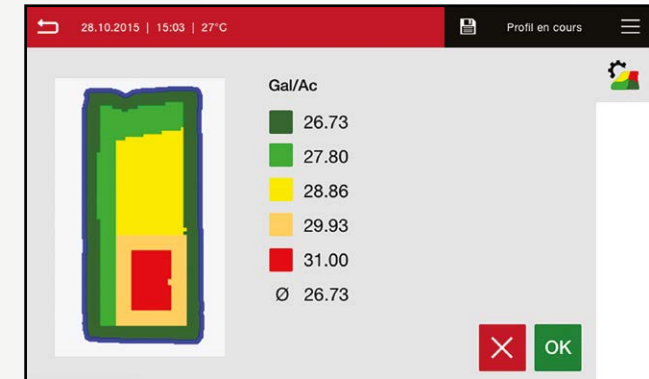
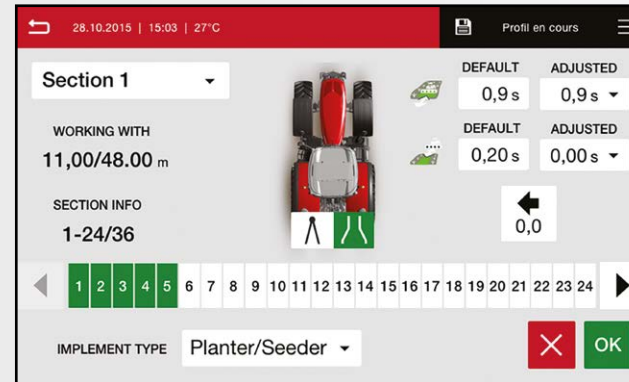

Variable Ausbringung mit der Variablen Ausbringungsmengensteuerung (VRC)

Die Datenübertragung mit TaskDoc™ Pro ermöglicht nun variable Ausbringungsmengen je nach Anforderungen von Boden oder Pflanzen und spart so Betriebsmittel. Der jeweilige Bedarf an Saatgut, Dünger und Pestiziden wird auf Ausbringarten angezeigt. Sie werden während des Betriebs aufgerufen und automatisch ausgeführt. Der große Vorteil besteht darin, dass die Betriebsmittel mithilfe der Felddatenbank festgelegt und geplant werden können, um sie dann äußerst präzise ausbringen zu können. So können Sie zum Beispiel Chemikalieneinsatz und Düngerausbringung nach Bedarf auf die jeweiligen Bereiche zuschneiden und damit die Betriebsmittelkosten senken und den Ertrag erhöhen.



Wissen ist Macht: Eine präzise Datenmessung und -aufzeichnung verbessert die Entscheidungsfindung. Das mit der Baureihe MF 6700 S vorgelegte Innovationstempo zeigt sich deutlich bei der installierten Bordtechnik.

Das neue TaskDoc™-System wird sich einen festen Platz in der Zukunft der Landwirtschaft sichern: Es steigert die Produktivität der Landwirte, indem es ihnen auf Präzisionsmessdaten beruhendes Wissen an die Hand gibt.

Mit **TaskDoc™** können sämtliche Arbeitsdaten mühelos aufgezeichnet, in den Felddaufzeichnungen dokumentiert und dann analysiert werden – und das alles in kürzester Zeit. Die Daten werden drahtlos über den ISOBUS Standard TC-BAS von dem Fieldstar 5-Terminal an die Felddatenbank übertragen. Daten über die ausgebrachte Saatgut- oder Düngermenge oder den Kraftstoffverbrauch sind sofort nach Abschluss der Arbeiten verfügbar.

Die Version **TaskDoc™ Pro** ermöglicht darüber hinaus das Aufzeichnen der GPS-Positionsdaten sowie die Datenübertragung in Echtzeit. Dadurch sind Funktionen wie ein automatischer, nahtloser Austausch mit ISOXML-kompatibler Feldmanagementsoftware und Kartierung möglich. Die Daten für die eingesetzten Betriebsmittel werden übertragen und können über das Fieldstar 5-Terminal während der Arbeit überwacht werden.

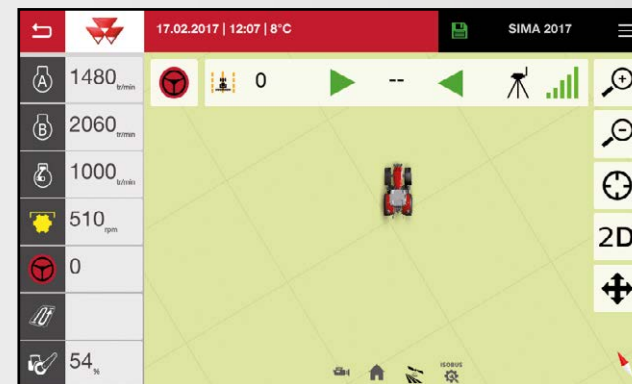
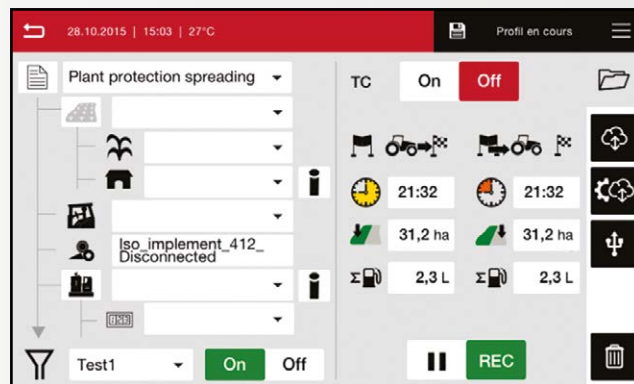

Die Datatronic, das CCD-Terminal.

Hält Sie informiert und gibt Ihnen volle Übersicht über Traktor und Arbeitsgeräte



Maschin-
Management



Maschin-
Steuerung

Mit dem CCD-Terminal, das Teil der Serienausstattung der „Exclusive“-Modelle der MF 6700 S-Baureihe bzw. für die „Efficient“-Variante optional erhältlich ist, befinden sich alle Bedienelemente bequem in Ihrer Reichweite, damit Sie schnell die richtigen Entscheidungen treffen können, um Ihren Betrieb möglichst effizient zu betreiben.



1

Volle Kontrolle über alle Traktorfunktionen und Optimierungsmöglichkeiten für Getriebe, Motor und Hydraulik. Außerdem steht das hervorragende Dual Control System für die präzise Steuerung von Aufsattelpflügen zur Verfügung – mit automatischem Einsetzen und Ausheben. Gleichzeitig passt das System die Tiefeneinstellung am Aufsattelrad passend zum Heckhubwerk an. Das System steuert ebenfalls Arbeitsgeräte am Fronthubwerk mit automatischer Tiefeneinstellung und Funktionssteuerung – voll synchronisiert mit dem Heckhubwerk.

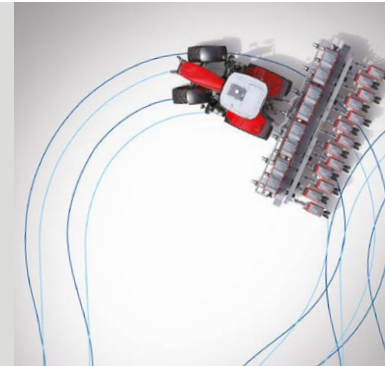

3

Einstellungen zum Vorgewende-Management – Die CCD-Konsole ist serienmäßig mit dem exklusiv von Massey Ferguson entwickelten unkompliziertesten und bedienerfreundlichsten automatischen Vorgewende-Management-System ausgestattet, das derzeit auf dem Markt erhältlich ist. Damit sparen Sie erhebliche Zeit auf dem Vorgewende ein, können sich auf die anstehenden Arbeiten konzentrieren und so mit Leichtigkeit Ihre Erträge maximieren.



2

Video-Modus – Bilder einer Bordkamera können auf dem Bildschirm der Datatronic dargestellt werden. Diese kann der Fahrer nutzen, um den Einsatz komplexer Arbeitsgeräte zu überwachen oder um die Sicherheit und Schnelligkeit beim Rückwärtsfahren zu erhöhen.



4

Daten und Einstellungen speichern – Bis zu acht verschiedene Speicher ermöglichen es dem System, während des Betriebs Daten zu Flächenleistung, Kraftstoffverbrauch, Arbeitsstunden und vieles mehr zu erfassen und aufzuzeichnen. Sämtliche Einstellungen und Parameter können vom CCD gespeichert werden. Sichere Datenspeicherung der Traktor-Einstellungen: Eine spezielle Funktion des CCDs macht es möglich, die gespeicherten Traktor-Einstellungen auf einen USB-Stick zu übertragen und diese Einstellungen vor Beginn der Arbeiten zu bearbeiten. Die gesamten Einstellungen können damit zudem auf alle Ihre Maschinen übertragen werden, die mit der CCD ausgestattet sind.





Höhere Verfügbarkeit, optimierte Wartungsarbeiten und intelligentere Serviceleistungen mit Massey Ferguson Connected Services & AgCommand®



Die von der neuen Telemetrielösung AgCommand® bereitgestellten vernetzten Technologien ermöglichen es Ihrem Massey Ferguson-Händler, Sie bei der Verwaltung Ihrer Maschinen zu unterstützen, um deren Verfügbarkeit und Produktivität zu steigern und zugleich die Betriebskosten zu senken. Somit können Sie sich auf das Wesentliche konzentrieren und Ihr Geschäft optimieren.

MF Connected Services beinhaltet eine Reihe von intuitiven Technologiefunktionen sowie eine erstklassige Betreuung durch den Händler, um Ihr Leben als Kunde von MF einfacher, rentabler und effizienter zu gestalten – von der Erinnerung an die Buchung eines fälligen Wartungsintervalls über die Planung vorbeugender Wartungsarbeiten zur Vermeidung von Ausfallzeiten, wenn Sie sie am wenigsten brauchen, bis hin zur Leistungsüberwachung von Maschine und Fuhrpark.

Mit Massey Ferguson Connected Services, AgCommand® und Ihrem MF-Händler Dealer sind Sie stets in guten Händen.

Ausgestattet mit eingebauten Sensoren und GPS-Standortbestimmung werden je nach Abonnementvertrag bis zu 40 Parameter Ihre MF 6700 S an einen zentralen und sicheren MF-Server übermittelt. So können Sie mit Ihrem Büro-PC, Ihrem Tablet oder Ihrem Smartphone über das Internet mit jedem beliebigen Webbrowser auf diese Informationen zugreifen. Mit Ihrer Zustimmung kann auch Ihr MF-Händler vor Ort auf die Daten zugreifen und diese auswerten, um Ihnen effektive und gezielte Unterstützung bereitzustellen mit den folgenden Zielen:

Höhere Verfügbarkeit

Benachrichtigungen bei anstehenden Service- und Wartungsarbeiten, sodass Sie und Ihr Händler den Werkstatttermin Ihres Traktors effektiv vorbereiten können, bevor ein fester Servicetermin vereinbart wird. So müssen Sie nicht mehr daran denken, wann der nächste MF-Service fällig ist.

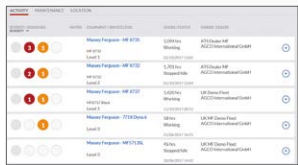

Optimierte Wartungsarbeiten

Wichtige Maschinenhinweise, wie die Meldung einer zu hohen Kühlmitteltemperatur oder eines zu hohen Motoröldrucks, ermöglicht vorbeugende Wartungsarbeiten, wodurch potenzielle Ausfälle und Standzeiten vermieden werden. Die Überwachung der Maschinenparameter in Echtzeit sowie die GPS-Standortbestimmung erleichtert die Wartungsplanung.



Optimierte Leistung

Über Ihr Dashboard erhalten Sie vollständige Berichte zur Maschineneffizienz, um sicherzustellen, dass Sie stets die beste Rendite erhalten. Informationen zum Kraftstoffverbrauch und die Überwachung der Leerlaufzeiten können zur Senkung Ihrer Kosten beitragen.

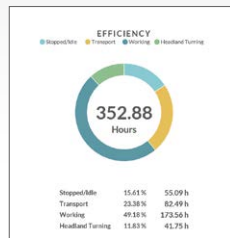

Überwachung und Standortbestimmung des Fuhrparks

Mit MF Connected Services können Sie Ihren Fuhrpark von nun an problemlos überwachen und wissen stets den Standort Ihrer Maschine sowie die Leistungsdaten während der Arbeit auf dem Feld. Dank der Geofence-Funktion können Sie auch eine Mitteilung erhalten, sobald Ihre Maschine ein vorab festgelegtes Gebiet verlässt. Außerdem können Sie beispielsweise benachrichtigt werden, wenn ein Fahrer auf den Hof zurückkehrt oder auf dem Feld nachtanken muss.

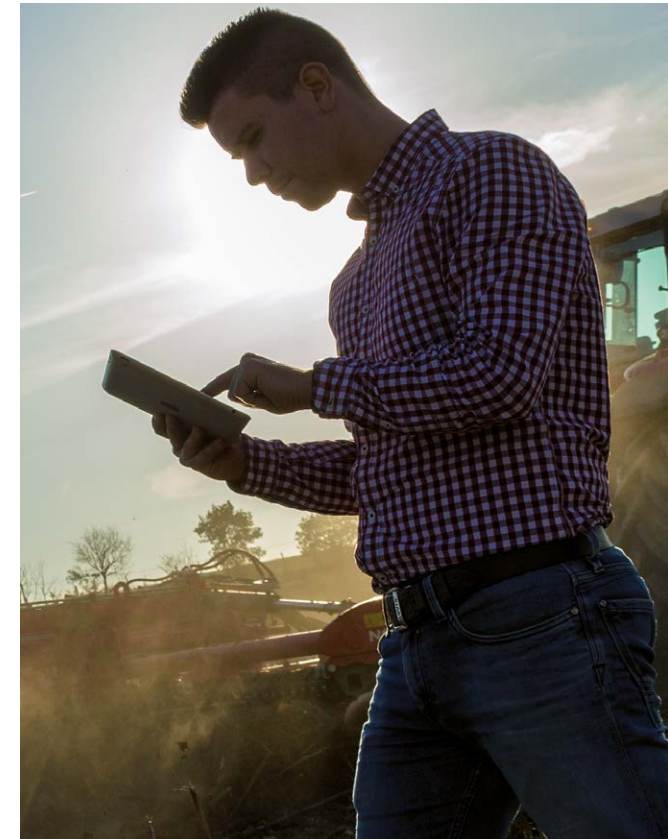
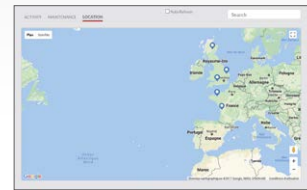

Mit MF Connected Services als Option zu AgCommand™ können Sie ...

1. ... den Umfang der Informationen festlegen, die Sie überwachen möchten, von einer Basislösung bis hin zu einem ausgereiften System.

2. ... die Anzahl der Arbeitsstunden und Jahre wählen, die Sie mit Ihrem AgCommand™-Abonnement abdecken möchten.

3. ... den Datenzugriff durch Ihren lokalen MF-Händler zulassen, um von dessen umfassender Unterstützung zu profitieren und sich ganz auf das Wesentliche konzentrieren zu können.

Bitte wenden Sie sich an Ihren MF-Händler vor Ort, wenn Sie nähere Informationen benötigen.

Wartung leicht gemacht

Bereits von seiner ersten Skizze an wurde der MF 6700 S so konzipiert, dass seine Routinewartungsarbeiten schnell, unkompliziert, einfach und kostengünstig durchzuführen sind.

Die Wartung ist unkompliziert und einfach, so wird die Instandhaltung Ihres Traktors nicht zur Belastung und Ihnen bleibt mehr Zeit auf dem Feld/bei der Arbeit. Durch Wartungsintervalle von 600 Betriebsstunden konnten die Wartungskosten erheblich reduziert werden.

Die schmale einteilige Motorhaube und das schlanke Design der Vorderachse garantieren den einfachen Zugang zu den Ölfiltern und dem Ölmesstab des Motors.



Die kompakte Kühleinheit ist bequem zugänglich sowie einfach zu reinigen und zu warten. Durch die Saugwirkung des Lüftergebläses wird der Staub zu 90 % auf natürliche Weise mit Unterdruck entfernt. Auch der Luftfilter des Motors ist bequem zugänglich und leicht zu reinigen.



Viel Platz und bequemer Zugang, um die Kühler zu reinigen.



Sicherer Zugang zum Kabinenluftfilter, einfach zu entnehmen und zu reinigen.



Mit einem Massey Ferguson Traktor der Baureihe MF 6700 S minimieren Sie die Zeit auf dem Hof, um den nächsten Tag vorzubereiten. Wir haben Zweckmäßigkeit und Design kombiniert, um die tägliche Wartung schnell, leicht und unkompliziert zu gestalten, damit Sie Ihren Traktor stressfrei warten und schnell auf's Feld kommen – für eine höhere Produktivität.



Die einteilige Motorhaube lässt sich vollständig öffnen und bietet so exzellenten Zugang für alle Wartungsarbeiten.

MFservices

Kombinierte Serviceleistungen für höhere Effizienz und Gewinnmaximierung unserer Kunden

Herzlich Willkommen bei MF Services – hier erhalten Sie alles, was Sie für den Betrieb Ihrer Massey Ferguson-Maschine benötigen.

Die MF Services bestehen mit individueller Anpassung an Ihre Anforderungen und unterstützen Ihre langfristige Kostenkontrolle und –planung. Sie stellen eine hohe Einsatzsicherheit Ihrer Investition sicher, während Sie sich voll und ganz auf Ihr Kerngeschäft konzentrieren können.

Dieses umfangreiche Angebot an Service-Dienstleistungen erleichtert den Arbeitsalltag von Eigentümern und Fahrern von Massey Ferguson-Maschinen.

Von Finanzierungsmöglichkeiten und Gewährleistungsverlängerungen über Wartungspläne und Telematik bis hin zur Technik für Präzisionslandwirtschaft und Originalersatzteilen – MF Services ist das Komplettangebot für alle bestehenden und künftigen Serviceleistungen, um Ihr Geschäft zu unterstützen und die Maschinen in optimalem Zustand zu halten.

Unser Ziel ist die Sicherstellung eines dauerhaft wirtschaftlichen Betriebes Ihrer Massey Ferguson-Maschine mit einem hohen Maß an Leistung und Einsatzsicherheit.

MFCare* lässt Sie entspannt arbeiten

MFCare ist ein umfassendes, branchenweit führendes Wartungs- und Reparaturpaket für Ihren MF 6700 S Traktor. Es enthält alle routinemäßigen Wartungsarbeiten, Reparaturen und eine umfassende AGCO-Gewährleistung für folgende Teile:

- Motor und Getriebe
- Elektronik
- Hydrauliksystem
- Kabine und Bedienelemente
- Zapfwelle
- Achsen
- Lenkung

Durch die regelmäßige Wartung im Rahmen des MFCare-Vertrags wird Ihr Traktor „vorbeugend gewartet“ – Fehler und Störungen werden erkannt, bevor sie zum Problem werden, sodass Ausfallzeiten auf ein Minimum begrenzt werden. Eine lückenlose Wartung durch den Händler und die Verwendung von Original AGCO Parts erhöht zudem den Wiederverkaufswert der Maschine.

AGCO Finance* kann Ihnen das für Ihren Betrieb optimale Finanzierungsangebot unterbreiten.

AGCO Finance ist der integrierte Finanzdienstleister von Massey Ferguson, der maßgeschneiderte Finanzierungslösungen für Ihren Betrieb anbieten kann, dazu zählen:

- Leasing
- Darlehen
- Ratenkauf
- Wartungskomplettpakete
- Mietkauf

* Bitte wenden Sie sich an Ihren örtlichen Massey Ferguson-Vertriebspartner, um sich diesbezüglich zu erkundigen. Die Vertragsbedingungen können je nach Land variieren.



Branchenführende Ersatzteilversorgung seitens AGCO Parts.

Serienmäßige und optionale Ausrüstung nach Ausstattungsvariante

	Essential	Efficient	Exclusive
Motor			
4-Zylinder AGCO POWER Tier 4 Final	●	●	●
Selektive Katalytische Reduktion (SCR)	●	●	●
EEM-Motorsteuerung mit Drehzahl Speicher	●	●	●
Zusätzliche niedrige Leerlauf-Motordrehzahl	●	●	●
Motorblockvorwärmung	○	○	○
Getriebe			
PowerControl-Hebel	●	●	●
Fahrtrichtungswechsel auf der rechten Seite	○	○	●
T-Fahrhebel in der Seitenkonsole	●	-	-
T-Fahrhebel an der Bedienarmlehne	-	●	-
MultiPad-Fahrhebel an Bedienarmlehne	-	○	●
Dyna-4 - 40 km/h Eco – SpeedMatching u. AutoDrive	●	-	-
Dyna-6 - 40 km/h Eco – SpeedMatching u. AutoDrive	●	●	●
Dyna-6 - 50 km/h* Eco – SpeedMatching u. AutoDrive	○	○	○
Dyna-VT 40 km/h Super Eco mit dynamischem Traktormanagement (DTM)	-	●	●
Superkriechganggetriebe	○	○	○
Tempomat	○	●	●
Leerlauf mit dem Bremspedal – Kupplungseffekt	●	●	●
Fahrerumgebung			
2 zu öffnende Türen	●	●	●
Panoramakabine mit Polycarbonatscheibe auf der rechten Seite	○	-	-
Standard-Klimaanlage mit manueller Einstellung	●	●	-
Klimaautomatik	-	○	●
Visio-Glasdach	○	○	○
Dachluke	○	○	○
Luftgefederter drehbarer Sitz	●	-	-
Automatischer luftgefederter drehbarer Sitz	○	●	-
Super-Deluxe luftgefederter Sitz mit Sitzheizung u. einstellbarer pneumatischer Lendenwirbelunterstützung	-	○	●
Beifahrersitz mit Sicherheitsgurt	●	●	●
Mechanische Kabinenfederung	○	●	●
Aktive mechanische Kabinenfederung	-	○	○
Radio – MP3 – SD-Kartenleser – USB	○	●	●
Radio, CD, MP3, Bluetooth-Verbindung, USB u. Front-AUX	-	○	○
„Coming Home“ Beleuchtung	●	●	●
Große Teleskop-Weitwinkel-Rückspiegel mit elektrischer Einstellung und Enteisung	-	○	●
Radar-Geschwindigkeitsmessung und Schlupfregelung	○	○	●
SpeedSteer	○	○	○
Vorbereitung für einen zusätzlichen Monitor (über Fieldstar 5)	○	○	○
CCD/Datatronic 4 mit Kamera-Vorbereitung	-	○	●
Anhänger-Lenkachsenmanagement	-	○	●
DualControl	-	○	●

In welchem Bereich Sie auch tätig sind, stellen Sie sich Ihren eigenen Traktor zusammen...

Sämtliche Angaben in diesem Prospekt sind so genau und aktuell wie möglich. Allerdings können Ungenauigkeiten, Fehler oder Auslassungen auftreten und technische Änderungen können ohne Ankündigung jederzeit vorgenommen werden. Daher sollten gegebenenfalls alle technischen Daten vor dem Kauf durch den Massey Ferguson Händler bestätigt werden.

	Essential	Efficient	Exclusive
Fahrerumgebung			
Kleines-Vorgewende-Management über SIS	●	●	●
Vorgewende-Management über Datatronic	-	○	●
Technologie			
ISOBUS-Fähigkeit und -Anschluss	○	○	●
MultiPad mit Schalterbelegung zur Bedienung von ISOBUS-Arbeitsgeräten	-	○	●
Vorrüstung für Auto-Guide™	○	○	○
Auto-Guide™ – NovAtel – Submetergenauigkeit	○	○	○
Auto-Guide™ – NovAtel – Zentimetergenauigkeit	○	○	○
Auto-Guide™ – Trimble – Submetergenauigkeit	○	○	○
Auto-Guide™ – Trimble – Zentimetergenauigkeit	○	○	○
AgControl™ Teilbreitenschaltung mit 24 Abschnitten	○	○	○
Agcommand™	○	○	●
Chassis und Hydrauliksystem			
Mechanische Steuerventile	●	-	-
Elektrische und mechanische Steuerventile	-	●	-
Elektrische Steuerventile	-	○	●
Multifunktions-Joystick	-	○	○
Traktor mit Frontladervorrüstung und Multifunktions-Joystick (mechanische Bedienung)	○	-	-
Traktor mit Frontladervorrüstung und Multifunktions-Joystick (elektrische Bedienung)	-	○	○
Frontlader mit „Live3“-Bedienung und Multifunktions-Joystick (elektrische Bedienung)	-	○	○
PowerBeyond-Funktion mit Anschlüssen	○	○	●
Elektronische Hubwerksregelung mit aktiver Schwingungsdämpfung	●	●	●
Automatikfunktion für Zapfwelle	●	●	●
Elektrisch vorgewählte Zapfwelldrehzahl	-	●	●
Automatikfunktion für Allradantrieb und Differenzialsperre	●	●	●
Mechanische Seitenstabilisatoren	●	●	●
Automatische Seitenstabilisatoren	○	○	○
Hydraulischer Oberlenker	-	○	○
Integriertes Fronthubwerk	○	○	○
Integrierte Frontzapfwelle	○	○	○
Elektrische Ausstattung			
Automatischer Batterie-Trennschalter	●	●	●
ISO 11786 Signalsteckdose	○	●	●
Externe Bedienelemente zur Hubwerksbedienung auf den Kotflügeln	●	●	●
Externe Zapfwellen Start/Stopp-Tasten auf dem Kotflügel	●	●	●
Externe Ventilbedientasten auf dem Kotflügel	-	●	●
LED Arbeitsscheinwerfer-Paket	○	○	○
Weitere Ausstattung (Spezifikationen können je nach Markt variieren)			
QuadLink-Vorderachsfederung	○	●	●
Schwenkbare Kotflügel vorn	○	○	●
Kabinen-Zusatzheizung	○	○	○
Druckluft-Anhängerbremse*	●	●	●
Hydraulik- und Druckluft-Anhängerbremse*	○	○	○

	MF 6712 S	MF 6713 S	MF 6714 S	MF 6715 S	MF 6716 S	MF 6718 S
Motor						
Motorotyp	AGCO POWER					
Anz. der Zylinder/Anz. der Ventile/Hubraum	4 / 4 / 4900					
Bohrung / Hub	108/134					
Aufladung	Turbolader mit elektrischem Wastegate und Ladeluftkühler					
Einspritzung	Common-Rail					
Lüftergebläseantrieb - Dyna-4-Getriebe	Viscostatic	Viscostatic	Viscostatic	Viscostatic	-	-
Lüftergebläseantrieb - Dyna-6- u. Dyna-VT-Getriebe	-	Vistronic	Vistronic	Vistronic	Vistronic	Vistronic
Max. Leistung	120 (88)	130 (96)	140 (103)	150 (110)	160 (118)	175 (129)
Motorendrehzahl bei maximaler Leistung	2000					
Max. Drehmoment bei 1.500 U/min	580	614	645	677	725	744
Max. Leistung mit EPM	140 (103)	150 (110)	160 (118)	175 (129)	185 (136)	200 (147)
Max. Drehmoment mit EPM bei 1.500 U/min	614	648	691	745	790	840
Max. Leistung an Zapfwelle (OECD, ohne EPM +/- 5 %)	105 (77)	110 (81)	120 (88)	130 (96)	140 (103)	155 (114)
Füllmenge Kraftstofftank	250					
Füllmenge AdBlue®-Tank	30					
Wartungsintervall	600					
Getriebe Dyna-4						
Anzahl der Gänge	Vorw. x Rückw. 16 x 16					
Min. Geschwindigkeit bei 1.400 U/min	km/h 1,4					
Anzahl der Gänge mit Superkriech-Betrieb	Vorw. x Rückw. 32 x 32					
Min. Geschwindigkeit bei 1.400 U/min mit Superkriech-Betrieb	km/h 0,10					
40 km/h bei Motordrehzahl	U/min 1900 mit 460/85R38-Reifen					
Getriebe Dyna-6						
Anzahl der Gänge	Vorw. x Rückw. -					
Min. Geschwindigkeit bei 1.400 U/min	km/h -					
Anzahl der Gänge mit Superkriechgang	Vorw. x Rückw. -					
Min. Geschwindigkeit mit Superkriechgang	km/h -					
40 km/h Eco bei Motordrehzahl	U/min -					
50 km/h* Eco bei Motordrehzahl	U/min -					
Getriebe Dyna-VT						
Typ	Stufenloses, kontinuierlich variables Getriebe					
Geschwindigkeitsbereich Feld	km/h -					
Geschwindigkeitsbereich Straße	km/h -					

✱ ISO14396

- Nicht verfügbar

* Je nach Markt und Gesetzgebung

Sämtliche Angaben in diesem Prospekt sind so genau und aktuell wie möglich. Allerdings können Ungenauigkeiten, Fehler oder Auslassungen auftreten und technische Änderungen können ohne Ankündigung jederzeit vorgenommen werden. Daher sollten gegebenenfalls alle technischen Daten vor dem Kauf durch den Massey Ferguson Händler bestätigt werden.

Heckhubwerk und Hydraulik	
Unterlenkertyp	CAT
Maximale Hubkraft am Unterlenkerende	kg – Dyna-4, Dyna-6 und Dyna-VT
Hydrauliktyp u. max. Ölfluss	Liter/Minute
Hydrauliktyp u. max. Ölmenge – Option 1	Liter/Minute
Hydrauliktyp u. max. Ölmenge – Option 2	Liter/Minute
Hydrauliktyp u. max. Ölmenge – Option 3	Liter/Minute
Maximaler Druck	bar
Max. Anzahl an Heck-Steuerventilen	
Zapfwelle (Heck)	
Motordrehzahl bei	U/min
540/1000	1980 / 2030
540/540Eco/1000/1000Eco	1980 / 1530 / 2030 / 1570
540/540 Eco/1000/1000 Eco Dyna-VT	1870 / 1500 / 1900 / 1530
Wellendurchmesser	Zoll
	1 3/8" 6 u. 21 teilig
Fronthubwerk und Frontzapfwelle	
Unterlenkertyp	CAT
Maximale Hubkraft am Lenkerende	kg
Max. Anzahl an Front-Steuerventilen	
Motordrehzahl bei 1000 U/min Frontzapfwelldrehzahl	
Räder und Reifen	
Vorne	
Hinten	
Gewicht	
Leergewicht, ohne Zubehör	kg
Maximal zulässiges Gesamtgewicht	kg

	MF 6712 S	MF 6713 S	MF 6714 S	MF 6715 S	MF 6716 S	MF 6718 S
CAT	Kat. III	Kat. III	Kat. III	Kat. III	Kat. III	Kat. III
kg – Dyna-4, Dyna-6 und Dyna-VT	7100/-/-	7100/9600	7100/9600	7100/8100/9600	7100/8100/9600	-/8100/9600
Liter/Minute	Open-Center 58 (Essential)					-
Liter/Minute	Open-Center „HighFlow“ 100 (Essential)					-
Liter/Minute	CCLS-Hydrauliksystem 110					
Liter/Minute	CCLS-Hydrauliksystem 190 (Dyna-VT)					
bar	200	200	200	200	200	200
	4			4/5 (Dyna-VT)		
U/min	1980 / 2030					
U/min	1980 / 1530 / 2030 / 1570					
U/min	- 1870 / 1500 / 1900 / 1530					
Zoll	1 3/8" 6 u. 21 teilig					
CAT	Kat. III					
kg	3200					
	2					
	1920	1920	1920	1920	1920	1920
(Weitere Reifenkombinationen möglich. Bitte fragen Sie Ihren Händler.)						
	420/70R28	420/85R28	420/85R28	420/85R28	480/70R28	540/65R28
	520/70R38	520/85R38	520/85R38	520/85R38	580/70R38	650/65R38
(Kann in Abhängigkeit von der Konfiguration variieren. Bitte fragen Sie Ihren Händler)						
kg	5550	5700	5700	5750	5750	6000
kg	11000	12500	12500	12500	12500	12500

Abmessungen

	MF 6700 S	
	Dyna-4 Dyna-6	Dyna-VT
A – Radstand – mm	2670	
B – Gesamtlänge, von Aufnahmerahmen der Frontgewichte bis Heckhubwerk – mm	4715	
B – Gesamtlänge, vom Fronthubwerk bis zu den Unterlenkern am Heckhubwerk – mm	5400	
C – Höhe vom Mittelpunkt* Hinterachse bis Oberkante Kabinendach – mm	2110	2144
D – Gesamthöhe – mm	2985	3019

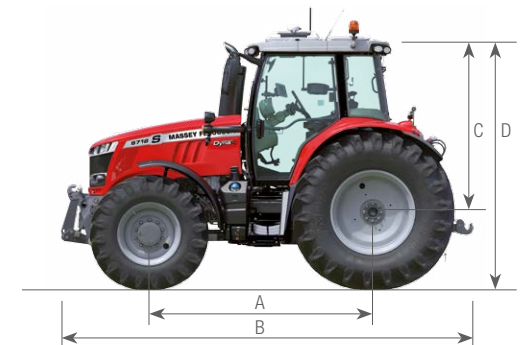

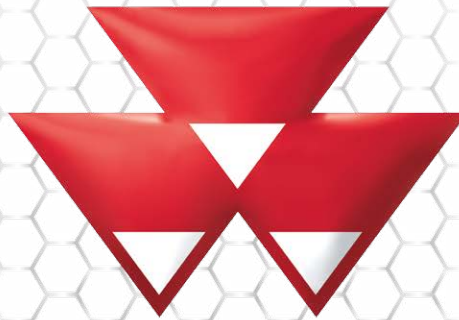

MASSEY FERGUSON

A world of experience. Working with you.



Internet: www.MasseyFerguson.com

Facebook: www.Facebook.com/MasseyFergusonGlobal

Twitter: [Twitter.com/MF_EAME](https://twitter.com/MF_EAME)

Instagram: [Instagram.com/MasseyFergusonGlobal](https://www.instagram.com/MasseyFergusonGlobal)

YouTube: www.YouTube.com/MasseyFergusonGlobal

Blog: Blog.MasseyFerguson.com



MASSEY FERGUSON® ist eine weltweite Marke von AGCO.
© AGCO Limited. 2017 | A-G-16458/1117 | Deutsch/1117



Verantwortungsbewusstes Ressourcenmanagement